

NESPRESSO®



CITIZ
PLATINUM



ESSENZA
PLUS

SAFETY

FR CONSIGNES DE SÉCURITÉ DE SICHERHEITSHINWEISE IT SICUREZZA ES SEGURIDAD
PT SEGURANÇA DA SIKKERHEDSANVISNINGER NO SIKKERHET SV SÄKERHET FI TURVALLISUUS
CS BEZPEČNOSTNÍ POKYNY SK BEZPEČNOSTNÉ POKYNY PL ZASADY BEZPIECZEŃSTWA
HU BIZTONSÁG RU МЕРЫ ПРЕДОСТОРОЖНОСТИ EL ΑΣΦΑΛΕΙΑ
NL VEILIGHEIDSMATREGELEN RO INSTRUCȚIUNI DE SIGURANȚĂ

8

1 MACHINE OVERVIEW

FR PRÉSENTATION DE LA MACHINE DE MASCHINENÜBERSICHT IT PANORAMICA DELLA
MACCHINA ES VISTA GENERAL DE LA MÁQUINA PT VISÃO GERAL DA MÁQUINA
DA MASKINÖVERSICHT NO OVERSIKT OVER MASKINEN SV MASKINÖVERSIKT FI KONE
YLEISESTI CS POPIS KÁVOVARU SK POPIS KÁVOVARU PL OPIS URZĄDZENIA HU KÉSZÜLÉK
ÁTTEKINTÉSE RU ОБЗОР КОФЕМАШИНЫ EL ΕΠΙΣΚΟΠΗΣΗ ΜΗΧΑΝΗΣ NL MACHINE
OVERZICHT RO PREZENTAREA APARATULUI

4

2 FIRST STEPS

FR PREMIERS PAS DE ERSTE SCHRITTE IT PRIMO UTILIZZO ES PRIMEROS PASOS
PT PRIMEIROS PASSOS DA FØRSTE TRIN NO DE FØRSTE TRINNENE SV FØRSTA STEGEN
FI ENSIMMÄINEN KÄYTTÖKERTA CS PRVNÍ POUŽITÍ SK PRVÉ POUŽITIE PL PIERWSZE
KROKI HU ELSŐ LÉPÉSEK RU ПЕРЕД ПЕРВЫМ ИСПОЛЬЗОВАНИЕМ EL ΠΡΩΤΑ ΒΗΜΑΤΑ
NL EERSTE STAPPEN RO PRIMII PAȘI

11

3 COFFEE PREPARATION

FR PRÉPARATION DU CAFÉ DE KAFFEEZUBEREITUNG IT PREPARAZIONE DEL CAFFÈ
ES PREPARACIÓN DEL CAFÉ PT PREPARAÇÃO DE CAFÉ DA TILBEREDNING AF KAFFE
NO KAFFETILBEREDNING SV KAFFEFÖRBEREDELSE FI KAHVIN VALMISTUS CS PŘÍPRAVA KÁVY
SK PŘÍPRAVA KÁVY PL PRZYGOTOWANIE KAWY HU KÁVÉKÉSZÍTÉS RU ПРИГОТОВЛЕНИЕ
КОФЕ EL ΠΑΡΑΣΚΕΥΗ ΚΑΦΕ NL KOFFIE BEREIDEN RO PREPARAREA CAFELEI

15

4 CLEANING

FR NETTOYAGE DE REINIGUNG IT PULIZIA ES LIMPIEZA PT LIMPEZA DA RENGØRING
NO RENGJØRING SV RENGÖRING FI PUHDISTAMINEN CS ČIŠTĚNÍ SK ČISTENIE
PL CZYSZCZENIE HU TISZTÍTÁS RU ОЧИСТКА EL ΚΑΘΑΡΙΣΜΟΣ NL SCHOONMAKEN
RO CURĂȚARE

18

5 DESCALING

FR DÉTARTRAGE DE ENTKALKUNG IT DECALCIFICAZIONE ES DESCALCIFICACIÓN
PT DESCALCIFICAÇÃO DA AFKALKNING NO AVKALKING SV AVKALKNING
FI KALKINPOISTO CS ODVÁRNĚNÍ SK ODVÁRNENIE PL ODKAMIENIANIE
HU VÍZKÖMENTESÍTÉS RU ОЧИСТКА ОТ НАКИПИ EL ΑΦΑΙΡΕΣΗ ΚΑΘΑΛΑΤΩΣΕΩΝ
NL ONTKALKEN RO DECALCFIERE

19

6 WATER HARDNESS SETTING

FR RÉGLAGE DE LA DURETÉ DE L'EAU DE EINSTELLUNG DER WASSERHÄRTE
IT IMPOSTAZIONI DELLA DUREZZA DELL'ACQUA ES CONFIGURACIÓN DE LA DUREZA DEL
AGUA PT CONFIGURAÇÃO DA DUREZA DA ÁGUA DA INDSTILLING AF VANDHÅRDHED
NO INSTILLINGER FOR VANNHARDHET SV INSTÄLLNING FÖR VATTENHÅRDHET FI VEDEN
KOVUUDEN ASETUKSET CS NASTAVENÍ TVRDOSTI VODY SK NASTAVENIE TVRDOSTI
VODY PL USTAWIANIE TWARDOŚCI WODY HU VÍZKEMÉNYISÉG BEÁLLÍTÁSA
RU НАСТРОЙКА ЖЕСТКОСТИ ВОДЫ EL ΠΥΘΜΙΣΗ ΣΚΛΗΡΟΤΗΤΑΣ ΝΕΡΟΥ
NL INSTELLING WATERHARDHEID RO SETĂRI DURITATE APĂ

26

7 TROUBLESHOOTING

FR PANNES DE FEHLERBEHEBUNG IT RISOLUZIONE PROBLEMI ES RESOLUCIÓN
DE PROBLEMAS PT RESOLUÇÃO DE PROBLEMAS DA FEJLFINDING NO FEILSØKING
SV FELSÖKNING FI VIANMÄÄRITYS CS ŘEŠENÍ PROBLÉMU SK RIEŠENIE PROBLÉMOV

PL ROZWIĄZYWANIE PROBLEMÓW HU HIBAELHÁRÍTÁS RU УСТРАНЕНИЕ
НЕИСПРАВНОСТЕЙ EL ANTIMETΩΠΙΣΗ ΠΡΟΒΛΗΜΑΤΩΝ NL PROBLEEMEN OPLOSSEN
RO DEPARANARE

30

8 SPECIFICATIONS

FR SPÉCIFICATIONS DE SPEZIFIKATIONEN IT SPECIFICHE TECNICHE
ES ESPECIFICACIONES PT ESPECIFICAÇÕES DA SPECIFIKATIONER NO SPESIFIKASJONER
SV SPECIFIKATIONER FI TEKNISET TIEDOT CS SPECIFIKACE SK ŠPECIFIKÁCIA
PL SPECYFIKACJE HU TECHNIKAI ADATOK RU ТЕХНИЧЕСКИЕ ХАРАКТЕРИСТИКИ
EL ΤΕΧΝΙΚΑ ΧΑΡΑΚΤΗΡΙΣΤΙΚΑ NL SPECIFICATIES RO SPECIFICAȚII

45

9 ENERGY SAVING MODE

FR MODE ÉCONOMIE D'ÉNERGIE DE ENERGIESPARMODUS IT RISPARMIO ENERGETICO
ES MODO DE AHORRO DE ENERGÍA PT MODO DE POUANÇA DE ENERGIA DA ENERGIBESPARRENDE
PROGRAM NO MODUS FOR ENERGISPARING SV ENERGISPARLÄGE FI ENERGIANSÄÄSTÖTILA
CS REŽIM ÚSPORY ENERGIE SK REŽIM ÚSPORY ENERGIE PE TRYB OSZCZĘDZANIA ENERGII
HU ENERGIATAKARÉKOS ÜZEMMÓD RU РЕЖИМ ЭКОНОМИИ ЭНЕРГИИ EL ΕΞΟΙΚΟΝΟΜΗΣΗ
ΕΝΕΡΓΕΙΑΣ NL ENERGIEBESPARINGSSTAND RO MODUL DE ECONOMISIRE ENERGIE

46

10 PERSONALIZE YOUR COFFEE SIZE

FR PERSONNALISER VOTRE TAILLE DE CAFÉ DE FÜLLMENGE PERSONALISIEREN
IT PERSONLIZZARE LA LUNGHEZZA DEL CAFFÈ ES PERSONALIZA EL TAMAÑO DE TU CAFÉ
PT PERSONALIZE O TAMANHO DO SEU CAFÉ DA PERSONLIGGØR DIN KOPSTØRRELSE
NO TILPASS KOPSTØRRELSEN SV PERSONIFIERA DIN KAFFESTORLEK FI VEDEN MÄÄRÄN
OHJELMOINTI CS VLASTNÍ NASTAVENÍ VELIKOSTI KÁVY SK VLASTNÉ NASTAVENIE VEĽKOSTI
KÁVY PL SPERSONALIZUJ ILOŚĆ SWOJEJ KAWY HU KÁVÉMENNYISÉG SZEMÉLYRE SZABÁSA
RU ПРОГРАММИРОВАНИЕ ОБЪЕМА НАПИТКА EL ΕΞΑΤΟΜΙΚΕΥΣΗ ΠΟΣΟΤΗΤΑΣ ΚΑΦΕ
NL PERSONALISEER JE KOPGROOTTE RO PROGRAMAREA VOLUMULUI DE CAFEA

47

11 RESET TO FACTORY SETTINGS

FR RÉTABLIR LES PARAMÈTRES D'USINE DE WERKSEINSTELLUNGEN IT RIPRISTINO DELLE
IMPOSTAZIONI DI FABBRICA ES VOLVER A LOS AJUSTES DE FÁBRICA PT REPOR AS DEFINIÇÕES
DE ORIGEM DA NULSTIL TIL FABRIKSINDSTILLINGER NO GJENOPPRETT
FABRIKKINNSTILLINGENE SV ÅTERSTÄLL FABRIKSNINSTÄLLNINGAR FI TEHDASASETUSTEN
PALAUTTAMINEN CS OBNOVENÍ TOVÁRNÍHO NASTAVENÍ SK OBNOVENIE TOVÁRENSKÉHO
NASTAVENIA PE PRZYWRACANIE USTAWIEŃ FABRYCZNYCH HU GYÁRI ÉRTÉKEK
VISSZAÁLLÍTÁSA RU ВОЗВРАТ К ЗАВОДСКИМ НАСТРОЙКАМ EL ΕΠΑΝΑΦΟΡΑ ΕΡΓΟΣΤΑΣΙΑΚΩΝ
ΡΥΘΜΙΣΕΩΝ NL HERSTEL FABRIEKSNINSTELLINGEN RO REVENIRE LA SETĂRILE DIN FABRICĂ

50

12 EMPTYING THE SYSTEM

FR VIDANGE DU SYSTÈME DE ENTLERUNG IT SVUOTAMENTO DEL SISTEMA ES VACIADO DEL
SISTEMA PT ESVAZIAR O SISTEMA DA TØMNING AF SYSTEMET NO TØM SYSTEMET SV TÖMNING
AV SYSTEMET FI JÄRJESTELMÄN TYHJENTÄMINEN CS VYPUŠTĚNÍ SYSTÉMU SK VYPUSTENIE
SYSTÉMU PE OPRÓŻNIANIE SYSTEMU WODNEGO HU RENDSZER ÜRÍTÉSE RU ОПУСТОШЕНИЕ
СИСТЕМЫ EL ΑΔΕΙΑΣΜΑ ΣΥΣΤΗΜΑΤΟΣ NL SYSTEEM LEGEN RO GOLIREA SISTEMULUI

55

13 DISPOSAL AND ENVIRONMENTAL PROTECTION

FR RECYCLAGE ET PROTECTION DE L'ENVIRONNEMENT DE ENTSORGUNG UND
UMWELTSCHUTZ IT SMALTIMENTO E PROTEZIONE AMBIENTALE ES ELIMINACIÓN Y PROTECCIÓN
MEDIOAMBIENTAL PT ELIMINAÇÃO E PROTECÇÃO AMBIENTAL DA BORTSKAFFELSE OG
BESKYTTELSE AF MILJØ NO AVFALLSHÄNDTERING OG MILJØHENSYN SV AVFALLSHANTERING
OCH MILJÖSKYDD FI HÄVITTÄMINEN JA YMPÄRISTÖNSUOJELU CS LIKVIDACE ODPADU
A OCHRANA ŽIVOTNÍHO PROSTŘEDÍ SK LIKVIDÁCIA ODPADU A OCHRANA ŽIVOTNÉHO
PROSTREDIA PE UTYLIZACJA I OCHRONA ŚRODOWISKA HU MEGSEMMISÍTÉS ÉS
KÖRNYEZETVÉDELEM RU УТИЛИЗАЦИЯ И ОХРАНА ОКРУЖАЮЩЕЙ СРЕДЫ EL ΔΙΑΘΕΣΗ
ΑΠΟΡΡΙΜΜΑΤΩΝ ΚΑΙ ΠΡΟΣΤΑΣΙΑ ΤΟΥ ΠΕΡΙΒΑΛΛΟΝΤΟΣ NL AFVAL EN BESCHERMING VAN HET
MILIEU RO RECICLAREA ŞI PROTECȚIA MEDIULUI

59

1 MACHINE OVERVIEW

FR PRÉSENTATION DE LA MACHINE **DE** MASCHINENÜBERSICHT
IT PANORAMICA DELLA MACCHINA **ES** VISTA GENERAL DE LA MÁQUINA **PT** VISÃO GERAL DA MÁQUINA **DA** MASKINOVERSIGT
NO OVERSIKT OVER MASKINEN **SV** MASKINÖVERSIKT **FI** KONE YLEISESTI **CS** POPIS KÁVOVARU **SK** POPIS KÁVOVARU
PL OPIS URZĄDZENIA **HU** KÉSZÜLÉK ÁTTEKINTÉSE **RU** ОБЗОР КОФЕМАШИНЫ **EL** ΕΠΙΣΚΟΠΗΣΗ ΜΗΧΑΝΗΣ **NL** MACHINE OVERZICHT **RO** PREZENTAREA APARATULUI

1 Drip tray

FR Bac d'égouttage **DE** Abtropfschale **IT** Vassoio raccogliogocce **ES** Bandeja antigoteo **PT** Bandeja de gotejamento **DA** Drypbakke **NO** Dryppskål **SV** Droppbricka **FI** Tippa-astia **CS** Odkapávací miska **SK** Odkvapkávacía miska **PL** Tacka ociekowa **HU** Csészetartó **RU** Поддон для сбора капель **EL** Δίσκος αποστράγγισης **NL** Lekbakje **RO** Țăviță pentru picături

2 Drip grid

FR Grille d'égouttage **DE** Abtropfgitter **IT** Griglia raccogliogocce **ES** Rejilla antigoteo **PT** Grelha de gotejamento **DA** Rist **NO** Drypprist **SV** Droppgaller **FI** Tipparitilä **CS** Odkapávací mřížka **SK** Mriežka na odkvapkávanie **PL** Kratka ociekowa **HU** Csepprács **RU** Решетка подставки под чашку **EL** Σχάρα αποστράγγισης **NL** Lekrooster **RO** Grilă țăviță pentru picături

3 Drip base

FR Base d'égouttement **DE** Abtropfschale **IT** Base raccogliogocce **ES** Base antigoteo **PT** Base de gotejamento **DA** Drypbakke **NO** Dryppfat **SV** Droppbricka **FI** Tippa-alusta **CS** Odkapávací miska **SK** Odkvapkávacía základňa **PL** Pojemnik ociekowy **HU** Cseprtálca **RU** Основание капсулосборника **EL** Βάση αποστράγγισης **NL** Basis voor lekbakje en lekrooster **RO** Baza de picături

4 Used capsule container

FR Réservoir de capsules usagées **DE** Kapselcontainer **IT** Contenitore per le capsule usate **ES** Contenedor de cápsulas usadas **PT** Recipiente de cápsulas usadas **DA** Kapselbeholder **NO** Kapselbeholder **SV** Kapselbehållare **FI** Kapselisäiliö **CS** Nádoba na použité kapsle **SK** Zásobník na použité kapsuly **PL** Pojemnik na zużyte kapsułki **HU** Használtkapszula-tartó **RU** Контейнер для использованных капсул **EL** Κάδος χρησιμοποιημένων καψουλών **NL** Orvangbak voor gebruikte capsules **RO** Recipient pentru capsule utilizate

5 Coffee and hot water outlet

FR Sortie café et eau chaude **DE** Kaffee- und Heißwasserauslass **IT** Erogatore di caffè e acqua calda **ES** Salida del café y el agua caliente **PT** Saída de café e água quente **DA** Udløb til kaffe og varmt vand **NO** Kaffe og varmtvannsuttak **SV** Utlopp för kaffe och hett vatten **FI** Kahvisuutin **CS** Výpusť na kávu a horkou vodu **SK** Výpusť kávy a horúcej vody **PL** Wylot kawy i gorącej wody **HU** Kávé- és forróvízkifolyó **RU** Носик подачи кофе и горячей воды **EL** Στόμιο εκροής καφέ και ζεστού νερού **NL** Uitgang voor koffie en heet water **RO** Duză pentru cafea/apă caldă

6 Lever

FR Poignée **DE** Hebel **IT** Leva **ES** Palanca **PT** Alavanca **DA** Håndtag **NO** Spak **SV** Spak **FI** Vipu **CS** Páka **SK** Páka **PL** Dźwignia **HU** Kapszulakár **RU** Рычаг **EL** Μοχλός **NL** Hendel **RO** Clapetă

7 Beverage buttons*

FR Boutons de sélection des boissons* **DE** Zubereitungstasten* **IT** Pulsanti di selezione bevanda* **ES** Botones de preparación* **PT** Botões de bebida* **DA** Knapper til drikkevarer* **NO** Drikkeknapper* **SV** Dryckknappar* **FI** Kahvipainikkeet* **CS** Tlačítka pro přípravu nápojů* **SK** Tlačidlá nápojov* **PL** Przyciski do napojów* **HU** Italválasztó gombok* **RU** Кнопки приготовления напитков* **EL** Κομπιά ροφημάτων* **NL** Drankknoppen* **RO** Butoane pentru băuturi

8 Descaling alert

FR Alerte de détartrage **DE** Entkalkungsalarm **IT** Avviso di decalcificazione **ES** Aviso de descalcificación **PT** Alerta de descalcificação **DA** Afkalkningsalarm **NO** Avkalkningsvarsel **SV** Avkalkningsvarning **FI** Kalkinpoistoilmoitus **CS** Signalizace potřeby odvápnění **SK** Výstraha na odstránenie vodného kameňa **PL** Alarm odkamieniania **HU** Vízkőmentesítésre figyelmeztető jelzés **RU** Индикатор очистки от накипи **EL** Ειδοποίηση αφάλτωσης **NL** Ontkalkingswaarschuwing **RO** Alertă de decalcifiere

9 Water tank

FR Réservoir d'eau **DE** Wassertank **IT** Serbatoio dell'acqua **ES** Depósito de agua **PT** Depósito de água **DA** Vandtank **NO** Vanntank **SV** Vattentank **FI** Vesisäiliö **CS** Nádoba na vodu **SK** Nádržka na vodu **PL** Zbiornik na wodę **HU** Víztartály **RU** Резервуар для воды **EL** Δοχείο νερού **NL** Watertank **RO** Rezervor de apă



10 Adjustable water tank arm

FR Bras du réservoir d'eau réglable **DE** Verstellbarer Wassertankarm **IT** Supporto regolabile per serbatoio dell'acqua **ES** Brazo ajustable del depósito de agua **PT** Base ajustável do depósito de água **DA** Justérbar holder til vandtank **NO** Justerbar arm på vanntank **SV** Justerbar vattentankspak **FI** Säädettävä vesisäiliön varsi **CS** Nastavitelné rameno nádoby na vodu **SK** Nastavitelné rameno nádoby na vodu **PL** Regulowane ramię zbiornika na wodę **HU** Állítható víztartálykar **RU** Регулируемое основание резервуара для воды **EL** Ρυθμιζόμενος βραχίονας δοχείου νερού **NL** Aanpasbare houder waterreservoir **RO** Mânerul ajustabil al rezervorului

* CITIZ PLATINUM

-  Americano XL
-  Americano
-  Hot water
-  Lungo
-  Espresso

* ESSENZA PLUS

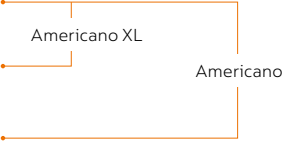
-  Hot water
 -  Lungo
 -  Espresso
- 

Espresso button (40 ml / 1.35 fl oz)

FR Bouton Espresso (40 ml / 1.35 fl oz) **DE** Espresso Taste (40 ml) **IT** Pulsante Espresso (40 ml) **ES** Botón Espresso (40 ml / 1.35 fl oz) **PT** Botão de Espresso (40 mL) **DA** Espresso-knap (40 ml) **NO** Espresso-knapp (40 ml) **SV** Espresso-knapp (40 ml) **FI** Espresso-painike (40 ml) **CS** Tlačítko na přípravu Espresso kávy (40 ml) **SK** Tlačidlo na prípravu Espresso kávy (40 ml) **PL** Przycisk espresso (40 ml) **HU** Espresso gomb (40 ml) **RU** Кнопка эспрессо (40 мл) **EL** Κουμπί Espresso (40 ml) **NL** Espresso-knop (40 ml) **RO** Buton pentru Espresso (40 ml)

Lungo button (110 ml / 3.75 fl oz)

FR Bouton Lungo (110 ml / 3.75 fl oz) **DE** Lungo Taste (110 ml) **IT** Pulsante Lungo (110 ml) **ES** Botón Lungo (110 ml / 3.75 fl oz) **PT** Botão de Lungo (110 mL) **DA** Lungo-knap (110 ml) **NO** Lungoknapp (110 ml) **SV** Lungoknapp (110 ml) **FI** Lungo-painike (110 ml) **CS** Tlačítko na přípravu Lungo kávy (110 ml) **SK** Tlačidlo na prípravu Lungo kávy (110 ml) **PL** Przycisk lungo (110 ml) **HU** Lungo gomb (110 ml) **RU** Кнопка лунго (110 мл) **EL** Κουμπί Lungo (110 ml) **NL** Lungoknop (110 ml) **RO** Buton pentru Lungo (110 ml)

Hot water button (200 ml / 6.76 fl oz)

FR Bouton Eau chaude (200 ml / 6.76 fl oz) **DE** Heißwasser-Taste (200 ml) **IT** Pulsante Acqua Calda (200 ml) **ES** Botón del agua caliente (200 ml / 6.76 fl oz) **PT** Botão de água quente (200 mL) **DA** Knap til varmt vand (200 ml) **NO** Knapp for varmt vann (200 ml) **SV** Knapp för hett vatten (200 ml) **FI** Kuumavesipainike (200 ml) **CS** Tlačítko pro přípravu horké vody (200 ml) **SK** Tlačidlo horúcej vody (200 ml) **PL** Przycisk gorącej wody (200 ml) **HU** Forró víz gomb (200 ml) **RU** Горячая вода (200 мл) **EL** Κουμπί ζεστού νερού (200 ml) **NL** Heetwaterknop (200 ml) **RO** Butonul pentru apă caldă (200 ml)

Americano button (25 ml / 0.85 fl oz coffee, 125 ml / 4.23 fl oz hot water)

FR Bouton Americano (25 ml / 0.85 fl oz de café et 125 ml / 4.23 fl oz d'eau chaude) **DE** Americano-Taste (25 ml Kaffee, 125 ml heißes Wasser) **IT** Pulsante Americano (25 ml caffè, 125 ml acqua calda) **ES** Botón del Americano (25 ml / 0.85 fl oz de café, 125 ml / 4.23 fl oz de agua caliente) **PT** Botão de Americano (25 mL de café, 125 mL de água quente) **DA** Knap til Americano (25 ml kaffe, 125 ml varmt vand) **NO** Knapp for Americano (25 ml kaffe, 125 ml varmt vann) **SV** Americanoknapp (25 ml kaffe, 125 ml hett vatten) **FI** Americano-painike (25 ml kahvia, 125 ml kuumaa vettä) **CS** Tlačítko pro přípravu kávy Americano (25 ml kávy, 125 ml horké vody) **SK** Tlačidlo Americano (25 ml kávy, 125 ml horúcej vody) **PL** Przycisk Americano (25 ml kawy, 125 ml gorącej wody) **HU** Americano gomb (25 ml kávé, 125 ml forró víz) **RU** Американо (25 мл кофе, 125 мл горячей воды) **EL** Κομπι Americano (25 ml καφέ, 125 ml ζεστό νερό) **NL** Americano-knop (25 ml koffie, 125 ml heet water) **RO** Butonul pentru Americano (25 ml cafea, 125 ml apă fierbinte)

Americano XL button (40 ml / 1.35 fl oz coffee, 160 ml / 5.41 fl oz hot water)

FR Bouton Americano XL (40 ml / 1.35 fl oz de café et 160 ml / 5.41 fl oz d'eau chaude) **DE** Americano XL-Taste (40 ml Kaffee, 160 ml heißes Wasser) **IT** Pulsante Americano XL (40 ml caffè, 160 ml acqua calda) **ES** Botón del Americano XL (40 ml / 1.35 fl oz de café, 160 ml / 5.41 fl oz de agua caliente) **PT** Botão de Americano XL (40 mL de café, 160 mL de água quente) **DA** Knap til Americano XL (40 ml kaffe, 160 ml varmt vand) **NO** Knapp for Americano XL (40 ml kaffe, 160 ml varmt vann) **SV** Americano XL-knapp (40 ml kaffe, 160 ml hett vatten) **FI** Americano XL -painike (40 ml kahvia, 160 ml kuumaa vettä) **CS** Tlačítko pro přípravu kávy Americano XL (40 ml kávy, 160 ml horké vody) **SK** Tlačidlo Americano XL (40 ml kávy, 160 ml horúcej vody) **PL** Przycisk Americano XL (40 ml kawy, 160 ml gorącej wody) **HU** Americano XL gomb (40 ml kávé, 160 ml forró víz) **RU** Американо XL (40 мл кофе, 160 мл горячей воды) **EL** Κομπι Americano XL (40 ml καφέ, 160 ml ζεστό νερό) **NL** Americano XL-knop (40 ml koffie, 160 ml heet water) **RO** Butonul pentru Americano XL (40 ml cafea, 160 ml apă fierbinte)



Unboxing: some dust may be present on the surface of the machine due to the recycled materials used in the packaging. This is not dangerous, simply clean with a soft tissue.

FR Déballage : il se peut qu'un peu de poussière soit présente sur la surface de la machine en raison des matériaux recyclés utilisés dans l'emballage. Cela n'est pas dangereux, il vous suffit de la retirer à l'aide d'un chiffon doux. **DE** Auspacken: Aufgrund der in der Verpackung verwendeten recycelten Materialien kann ein gewisser Staub auf der Oberfläche der Maschine vorhanden sein. Dies ist nicht gefährlich, einfach mit einem weichen Tuch reinigen. **IT** Disimballaggio: potrebbe essere presente della polvere sulla superficie della macchina per via dei materiali riciclati usati per la confezione. La polvere non è pericolosa, è sufficiente rimuoverla con un panno morbido. **ES** Al desembalar la máquina es posible que encuentre algo de polvo en su superficie. Este polvo procede de los materiales reciclados que se han utilizado en el embalaje. No es peligroso. Solo tiene que limpiarlo con un paño suave. **PT** Desembalamento: alguma poeira pode estar presente na superfície da máquina devido aos materiais recicláveis utilizados na embalagem. Estes não são perigosos, simplesmente limpe com uma toalha de papel macia. **DA** Udpakning af maskine: der kan være noget støv på maskinens overflade på grund af de genanvendte materialer, som er brugt i emballagen. Dette er ikke farligt, men blot rengøres med en blød serviet. **NO** Når du tar maskinen ut av esken: Kan noe støv være tilstede på overflaten av maskinen på grunn av de resirkulerte materialene som brukes i emballasjen til maskinen. Dette er ikke farlig, bare tørk over med mykklut eller papir. **SV** Uppackning: damm kan finnas på maskinens yta på grund av återvunnet material som används i förpackningen. Detta är inte farligt, rengör bara maskinen med en mjuk trasa. **FI** Pakkauksen avaaminen: pinnalta saattaa löytyä pölyä pakkauksessa käytettyjen kierrätettyjen materiaalien johdosta. Tämä ei ole vaarallista, voit käyttää kosteaa liinaa sen pyyhkimiseen. **CS** Při rozbalování: na povrchu stroje se může vyskytovat prach z důvodu použitých recyklovaných materiálů v balení. Není to nebezpečné, jednoduše povrch očistěte jemným měkkým hadříkem. **SK** Rozbalenie: na povrchu zariadenia môže byť prach z dôvodu recyklovaného materiálu použitého v obale. Nie je nebezpečný, stačí ho očistiť jemnou handričkou. **PL** Rozpakowanie: na powierzchni urządzenia może znajdować się kurz w związku z wykorzystaniem materiałów pochodzących z recyklingu zastosowanych w opakowaniu. Nie jest to niebezpieczne, wystarczy wyczyścić powierzchnię urządzenia miękką chusteczką. **HU** Kicsomagolás: A csomagolásban használt újrahasznosított anyagok miatt por jelenhet meg a gép felületén. Ez nem veszélyes, egyszerűen tisztítsa meg egy puha törülköendővel. **RU** Распаковка: на поверхности кофемашины может присутствовать пыль из-за переработанных материалов, использованных в упаковке. Это не опасно, просто протрите кофемашину мягкой салфеткой. **EL** Αποσκευασία: Ενδέχεται να υπάρχει λίγη σκόνη στην επιφάνεια της μηχανής εξαιτίας των ανακυκλωμένων υλικών που χρησιμοποιούνται για τη συσκευασία της. Δεν υπάρχει κίνδυνος. Απλά καθαρίστε τη μηχανή με ένα μαλακό πανί. **NL** Uitpakken: er kan wat stof op het oppervlak van de machine liggen door de gerecyclede materialen die we voor de verpakking gebruiken. Dit is niet schadelijk, je kunt het weghalen met een stukje keukenpapier. **RO** Despachetare: este posibil ca pe suprafața espressorului să existe puțin praf, din cauza materialelor reciclate folosite în momentul ambalării. Nu este periculos, doar curățați cu un serveteț moale.

CITIZ PLATINUM C

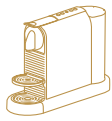

CITIZ PLATINUM D

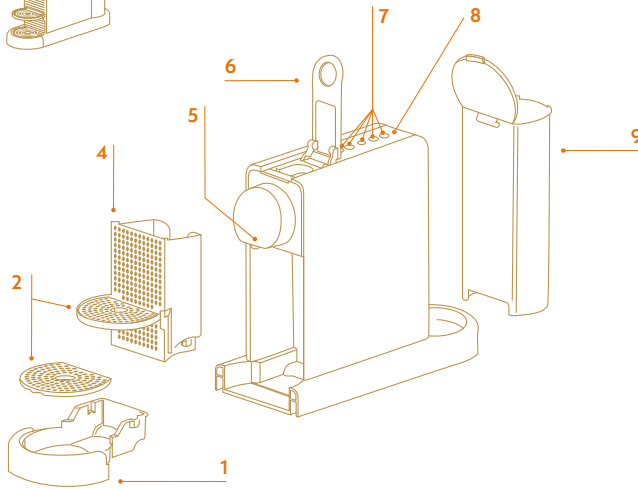

ESSENZA PLUS D

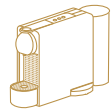

ESSENZA PLUS C

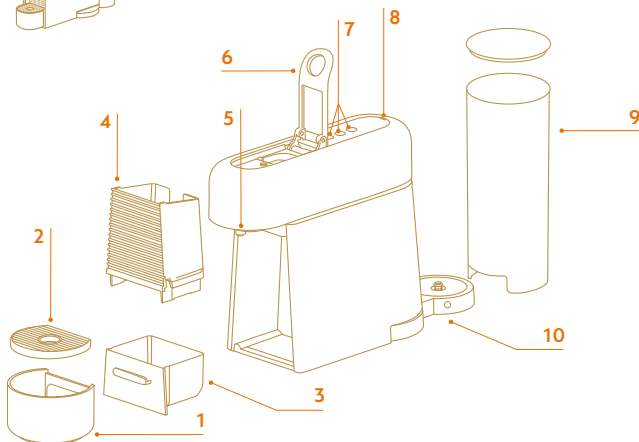

SAFETY

FR CONSIGNES DE SÉCURITÉ **DE** SICHERHEITSHINWEISE **IT** SICUREZZA
ES SEGURIDAD **PT** SEGURANÇA **DA** SIKKERHEDSANVISNINGER
NO SIKKERHET **SV** SÄKERHET **FI** TURVALLISUUS **CS** BEZPEČNOSTNÍ
POKYNY **SK** BEZPEČNOSTNÉ POKYNY **PL** ZASADY BEZPIECZEŃSTWA
HU BIZTONSÁG **RU** МЕРЫ ПРЕДОСТОРОЖНОСТИ **EL** ΑΣΦΑΛΕΙΑ
NL VEILIGHEIDSMATREGELEN **RO** INSTRUCȚIUNI DE SIGURANȚĂ

EN CAUTION: Before operating your coffee machine, please refer to the safety instructions leaflet to avoid possible harm and damage.

FR ATTENTION : Avant d'utiliser votre machine **Nespresso**, veuillez vous reporter à la notice de sécurité afin d'éviter blessure ou dommage.

DE ACHTUNG: Bevor Sie Ihre Kaffeemaschine in Betrieb nehmen, lesen Sie bitte sorgfältig die beigelegte Sicherheitsbroschüre, um Verletzungen oder Schäden zu vermeiden.

IT ATTENZIONE: Prima di utilizzare la macchina da caffè, leggere le precauzioni di sicurezza per evitare eventuali danni.

ES ADVERTENCIA: Antes de utilizar la máquina de café, consulta el folleto de instrucciones de seguridad para evitar daños y lesiones.

PT ATENÇÃO: Antes da utilização da sua máquina, por favor consulte o folheto das

instruções de segurança, para evitar danos e lesões.

DA ADVARSEL: Før du bruger din kaffemaskine, læs venligst brochuren med sikkerhedsinstruktioner, for at undgå potentielt farlige situationer og skader.

NO ADVARSEL: For å unngå skader, les gjennom alle instruksjoner i denne brukermanualen før maskinen tas i bruk.

SV VARNING: Innan du använder din kaffemaskin, var vänlig läs igenom säkerhetsinstruktionerna för att undvika farliga situationer och skador.

FI HUOM: Lue turvallisuuohjeet ennen koneen käyttöä välttyäksesi mahdollisilta vahingoilta.

CS UPOZORNĚNÍ: Před prvním použitím přístroje si pozorně přečtěte bezpečnostní pokyny, abyste předešli možnému úrazu nebo poškození přístroje.

SK UPOZORNENIE: Pred prvým použitím prístroja si prečítajte bezpečnostné pokyny, aby ste

predišli možnému úrazu alebo poškodeniu prístroja.

PL UWAGA: Przed uruchomieniem ekspresu do kawy, aby uniknąć ewentualnych obrażeń i szkód, należy zapoznać się z instrukcjami bezpieczeństwa na ulotce.

HU FIGYELEM: Mielőtt használatba venné a kávéfőzőjét, olvassa el a biztonsági előírásokat tartalmazó füzetet, az esetleges károk és sérülések elkerülése céljából.

RU ВНИМАНИЕ. Внимательно изучите инструкцию с мерами предосторожности перед первым использованием кофемашины, чтобы избежать

возможных повреждений и травм.

EL ΠΡΟΣΟΧΗ: Πριν χρησιμοποιήσετε τη μηχανή καφέ, διαβάστε το φυλλάδιο με τις οδηγίες ασφαλείας για να αποφύγετε τον κίνδυνο τραυματισμού ή βλάβης.

NL LET OP: Lees de veiligheidsinstructies goed door voordat je deze machine bedient om schade en letsel te voorkomen.

RO ATENȚIE: Înainte de a folosi aparatul de cafea, consultați instrucțiunile de siguranță pentru a evita eventualele vătămări și daune.



HELP

FR AIDE **DE** HILFE **IT** AIUTO **ES** AYUDA **PT** AJUDA **DA** HJÆLP **NO** HJELP **SV** HJÄLP
FI TUKI **CS** POMOC **SK** POMOC **PL** POMOC **HU** SEGÍTSÉG **RU** ПОМОЩЬ **EL** ΒΟΗΘΕΙΑ
NL HELP

www.nespresso.com/help



THANK YOU FOR CHOOSING NESPRESSO.

YOUR NESPRESSO MACHINE DELIVERS THE ULTIMATE ESPRESSO TIME AFTER TIME. FOLLOW THESE INSTRUCTIONS OR GO ONLINE FOR THE FULL USER MANUAL AT WWW.NESPRESSO.COM/HELP

FR MERCI D'AVOIR CHOISI **NESPRESSO**. Votre machine **Nespresso** vous propose un café optimal, tasse après tasse. Suivez ces instructions ou consultez le manuel d'utilisation complet en ligne à l'adresse www.nespresso.com

DE DANKE, DASS SIE SICH FÜR **NESPRESSO** ENTSCHEIDEN HABEN. Ihre **Nespresso** Maschine liefert immer wieder den ultimativen Espresso. Befolgen Sie diese Anweisungen oder schauen Sie sich online die vollständige Bedienungsanleitung an: www.nespresso.com/help

IT GRAZIE PER AVER SCELTO **NESPRESSO**. La tua macchina **Nespresso** offre ogni giorno il miglior Espresso. Segui queste istruzioni, oppure consulta il manuale d'uso completo sul sito www.nespresso.com/help

ES GRACIAS POR ELEGIR **NESPRESSO**. Tu máquina **Nespresso** permite preparar el Espresso perfecto taza tras taza. Sigue estas instrucciones o entra en www.nespresso.com/help para consultar el manual de usuario completo.

PT OBRIGADO POR ESCOLHER A **NESPRESSO**. A sua máquina de café **Nespresso** cria o Espresso perfeito, chávena após chávena. Siga estas instruções ou consulte o manual do utilizador completo em www.nespresso.com

DA TAK FOR, AT DU VÆLGER **NESPRESSO**. Din **Nespresso**-maskine leverer den ultimative Espresso gang på gang. Følg disse instruktioner eller se den fulde brugermanual online på www.nespresso.com/dk/da/kaffemaskine/vedligeholdelse-manualer

NO TAKK FOR AT DU VALGTE **NESPRESSO**. Din **Nespresso**-maskin gir deg den ultimate kaffeopplevelsen gang på gang. Følg disse instruksjonene eller gå til www.nespresso.com/help for fullstendig brukermanual.

SV TACK FÖR ATT DU VÄLJER **NESPRESSO**. Din **Nespresso**-maskin levererar den ultimata espresson gång på gång. Följ dessa instruktioner eller gå online för fullständig användarhandbok på www.nespresso.com/se/se/kaffemaskin/underhall-manualer

FI KIITOS ETTÄ VALITSIT **NESPRESSO**. **Nespresso**-kahvikoneesi luo täydellisen Espresso-kokemuksen yhä uudelleen ja uudelleen. Noudata näitä ohjeita tai katso kokonainen käyttöohje osoitteessa www.nespresso.com/fi/fi/kahvikone/huolto#!/

CS DĚKUJEME, ŽE JSTE SI VYBRALI **NESPRESSO**. **Nespresso** je exkluzivní systém pro každodenní přípravu výjimečné kávy Espresso. Tento návod k použití je k dispozici také v PDF verzi na nespresso.com

SK ĎAKUJEME, ŽE STE SI VYBRALI **NESPRESSO**. **Nespresso** je exkluzívny systém pre každodennú prípravu výnimočnej kávy Espresso. Tento návod na použitie je k dispozícii aj v PDF verzii na nespresso.com

PL DZIĘKUJEMY ZA WYBÓR **NESPRESSO**. Twój ekspres **Nespresso** zapewnia za każdym razem doskonałe Espresso Postępuj zgodnie z tymi instrukcjami lub przejdź do trybu online, aby uzyskać pełną instrukcję obsługi na stronie www.nespresso.com/help

HU KÖSZÖNJÜK, HOGY A **NESPRESSO**-T VÁLASZTOTTA. Az Ön **Nespresso** készüléke a legjobb espresso-t készíti, időről időre. Kövesse ezeket az utasításokat, vagy keresse online a teljes használati útmutatót a <https://www.nespresso.com/hu/hu/kavegep-segitseg#!/> oldalon.

RU СПАСИБО ЗА ВЫБОР **NESPRESSO**. Ваша кофемашина **Nespresso** раз за разом готовит превосходный эспрессо. Следуйте этим инструкциям или посетите веб-сайт с полным руководством пользователя по адресу www.nespresso.com/help

EL ΕΥΧΑΡΙΣΤΟΥΜΕ ΠΟΥ ΕΠΙΛΕΞΑΤΕ ΤΗ **NESPRESSO**. Με τη μηχανή **Nespresso** θα απολαμβάνετε τον απόλυτο Espresso κάθε φορά. Ακολουθήστε αυτές τις οδηγίες ή ανατρέξτε στο πλήρες εγχειρίδιο χρήστη που διατίθεται στη διεύθυνση www.nespresso.com/help

NL DANK DAT JE VOOR **NESPRESSO** KIEST. Je **Nespresso** machine maakt voor jou keer op keer de lekkerste espresso of lungo. Volg deze instructies of bekijk de volledige handleiding online via www.nespresso.com/help

RO VĂ MULȚUMIM CĂ AȚI ALES **NESPRESSO**. Aparatul dumneavoastră **Nespresso** prepară un Espresso excepțional, de fiecare dată. Urmați aceste instrucțiuni sau accesați manualul online pe www.nespresso.com

2 FIRST STEPS

FR PREMIERS PAS **DE** ERSTE SCHRITTE **IT** PRIMO UTILIZZO
ES PRIMEROS PASOS **PT** PRIMEIROS PASSOS **DA** FØRSTE TRIN
NO DE FØRSTE TRINNENE **SV** FÖRSTA STEGEN **FI** ENSIMMÄINEN
KÄYTTÖKERTA **CS** PRVNÍ POUŽITÍ **SK** PRVÉ POUŽITIE
PL PIERWSZE KROKI **HU** ELSŐ LÉPÉSEK **RU** ПЕРЕД ПЕРВЫМ
ИСПОЛЬЗОВАНИЕМ **EL** ΠΡΩΤΑ ΒΗΜΑΤΑ **NL** EERSTE STAPPEN
RO PRIMII PAȘI

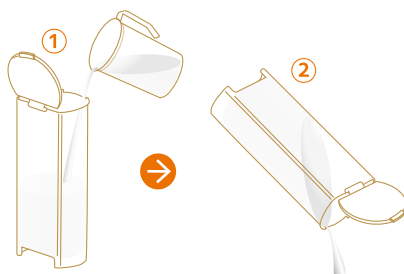

1. Rinse the water tank

FR Rincez le réservoir d'eau **DE** Reinigen Sie den Wassertank **IT** Sciacquare il serbatoio dell'acqua
ES Enjuague el depósito de agua con agua potable **PT** Lave o depósito de água **DA** Rens vandtanken
NO Skylt vanntanken **SV** Skölj vattentanken **FI** Huuhtelee vesisäiliö **CS** Propláchněte nádobu na vodu
SK Prepláchnite nádobu na vodu **PL** Przepłucz zbiornik na wodę **HU** Öblítse át a víztartályt **RU** Тщательно
помойте резервуар для воды **EL** Ξεπλύνετε το δοχείο νερού **NL** Spoel de watertank om **RO** Clățiți
rezervorul de apă



2. Adjust cable length via the guidings under the machine

FR Ajustez la longueur du cordon en utilisant le guide-câble sous la machine **DE** Stellen Sie die Kabellänge über die
Führungen unter der Maschine ein **IT** Regolare la lunghezza del cavo utilizzando le guide sotto la macchina **ES** Ajuste
el cable a través de las guías situadas debajo de la máquina **PT** Ajuste o comprimento do cabo através das guias sob
a máquina **DA** Justér længden på ledningen via guiden under maskinen **NO** Juster lengden på ledningen under
maskinen **SV** Justera sladdlängd genom styrningar under maskinen **FI** Säädä virtapiuhan pituutta koneen alta löytyvien
ohjeiden mukaan **CS** Upravte délku kabelu pomocí vodičí části pod strojem **SK** Dĺžku kábla nastavte pomocou vedení
pod zariadením **PL** Dostosuj długość kabla za pomocą przewodnic pod urządzeniem **HU** Állítsa be a kábel hosszúságát
a kávégép alatti vezetősín segítségével **RU** Отрегулируйте длину кабеля при необходимости **EL** Προσαρμόστε το
μήκος του καλωδίου χρησιμοποιώντας τους οδηγούς που υπάρχουν στο κάτω μέρος της μηχανής **NL** Pas de lengte
van de kabel aan onder de machine **RO** Ajustați lungimea cablului folosind instrucțiunile de sub espresso

1 L/
34 fl oz

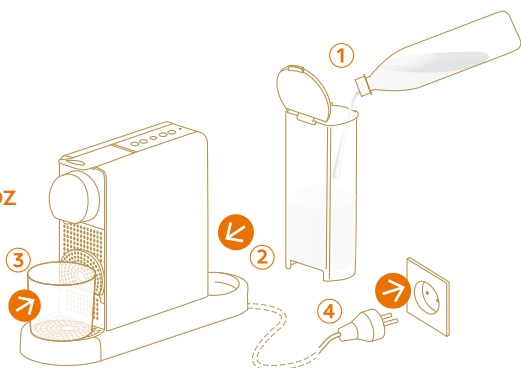

CITIZ PLATINUM



3. Fill with fresh potable water and place a container

FR Remplissez le réservoir avec de l'eau douce et potable et placez un récipient **DE** Füllen Sie frisches Trinkwasser ein und platzieren Sie einen Behälter **IT** Riempire con acqua fresca e potabile e posizionare un contenitore **ES** Llène un recipiente con agua y póngalo en su sitio **PT** Encha com água potável fresca e coloque um recipiente **DA** Fyld med frisk vand og placér en beholder **NO** Fyll med rent vann og sett vannbeholderen på plass **SV** Fyll med färskt dricksvatten och placera en behållare **FI** Täytä raikkaalla, juomakelpoisella vedellä ja aseta säiliö paikoilleen **CS** Naplňte čerstvou pitnou vodou a umístěte nádobu do základny **SK** Naplňte pitnou vodou a vložte nádobu **PL** Napelnij świeżą wodą pitną i umieść pojemnik **HU** Töltse fel friss ivónózzel és tegyen alá egy edényt **RU** Наполните резервуар чистой питьевой водой и установите его на место **EL** Γεμίστε το δοχείο με φρέσκο πόσιμο νερό και τοποθετήστε ένα ποτήρι **NL** Vul met vers drinkwater en plaats een bakje **RO** Umpleți cu apă potabilă și plasați un recipient sub duza de cafea



~ 30 s

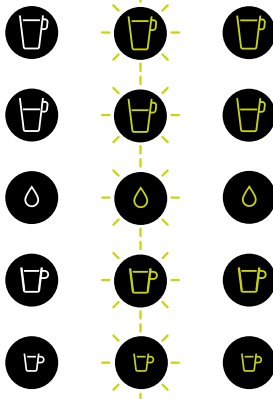

4. Turn on your machine by pressing any button

FR Mettez votre machine en marche en appuyant sur un bouton **DE** Schalten Sie Ihre Maschine durch Drücken einer beliebigen Taste ein **IT** Accendere la macchina premendo un pulsante qualsiasi **ES** Encienda la máquina pulsando cualquier

botón **PT** Ligue a sua máquina pressionando qualquer botão **DA** Tænd din maskine ved at trykke på en af knapperne **NO** Skru på maskinen ved å trykke på hvilken som helst knapp **SV** Sätt på din maskin genom att trycka på valfri knapp **FI** Käynnistä laite painamalla mitä tahansa painiketta **CS** Zapněte přístroj stiskem libovolného tlačítka **SK** Zapnite zariadenie stlačením ľubovoľného tlačidla **PL** Włącz urządzenie wciskając jeden z przycisków **HU** A készülék bekapcsolásához nyomja meg bármelyik gombot **RU** Включите кофемашину, нажав на любую кнопку **EL** Θέστε σε λειτουργία τη συσκευή πατώντας ένα κουμπί **NL** Zet de machine aan door op een van de knoppen te drukken **RO** Pentru a porni espressoorul apăsați orice buton



5. Rinse your machine: Press the Lungo button (repeat 3x). Then press the hot water button (repeat 2x).

FR Rincez votre machine : Appuyez sur le bouton Lungo (à trois reprises). Appuyez ensuite sur le bouton Eau chaude (à deux reprises). **DE** Spülen Sie Ihr Gerät: Drücken Sie die Taste Lungo (3x wiederholen). Drücken Sie dann die Heißwassertaste (2x wiederholen). **IT** Sciacquare la macchina: Premere il pulsante Lungo (ripetere 3 volte). Quindi premere il pulsante Acqua Calda (ripetere 2 volte). **ES** Enjuague la máquina: Pulse el botón Lungo (repita 3 veces). A continuación, pulse el botón del agua caliente (repita 2 veces). **PT** Enxague a sua máquina: Pressione o botão Lungo (repita 3x). Em seguida, pressione o botão de água quente (repita 2x). **DA** Rens din maskine: Tryk på Lungo-knappen (gentag 3x). Tryk derefter på knappen til varmt vand (gentag 2x). **NO** Rens maskinen din: Trykk på Lungo-knappen (gjenta 3 ganger). Deretter trykker du på knappen for varmt vann (gjenta 2 ganger). **SV** Skölj igenom din maskin: tryck på Lungoknappen (3 gånger). Tryck sedan på knappen för hett vatten (2 gånger). **FI** Puhdista kahvikoneesi: paina Lungo-painiketta kolme kertaa. Paina sitten kuumavesipainiketta kaksi kertaa. **CS** Vypláchnutí přístroje: Stiskněte tlačítko Lungo (opakujte 3x). Poté stiskněte tlačítko Horká voda (opakujte 2x). **SK** Opláchnite zariadenie: Stlačte tlačidlo Lungo (opakujte 3x). Potom stlačte tlačidlo horúcej vody (opakujte 2x). **PL** By optukać urządzenie: naciśnij przycisk Lungo (powtórzyc 3x). Następnie naciśnij przycisk gorącej wody (powtórz 2x). **HU** Óblítse át a készülékét: Nyomja meg a Lungo gombot. Majd ezt ismételje meg 3-szor. Nyomja meg a Forró víz gombot. Ezt is ismételje meg 2-szer. **RU** Промойте кофемашину: Нажмите кнопку Лунго (повторите 3 раза), затем кнопку горячей воды (повторите 2 раза). **EL** Ξεπλύνετε τη μηχανή: Πατήστε το κουμπί Lungo (επαναλάβετε 3 φορές), Έπειτα, πατήστε το κουμπί ζεστού νερού (επαναλάβετε 2 φορές). **NL** Spoel de machine door: druk op de lungoknop (3x herhalen). Druk daarna op de heetwaterknop (2x herhalen). **RO** Clătiți espressoorul: Apăsați butonul de Lungo (repețați 3x). Apoi apăsați butonul de apă caldă (repețați 2x).

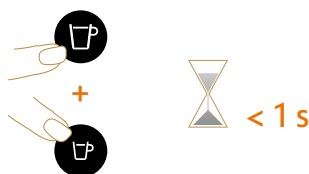

6. Press both buttons simultaneously to turn off your machine before automatic auto-off mode

FR Appuyez simultanément sur les deux boutons pour éteindre votre machine avant que le mode de mise hors tension automatique ne s'active **DE** Drücken Sie beide Tasten gleichzeitig, um Ihr Gerät vor dem automatischen Abschaltmodus auszuschalten **IT** Premere contemporaneamente i pulsanti per spegnere la macchina prima dello spegnimento automatico **ES** Pulse los dos botones a la vez para apagar la máquina antes de que se active el modo de apagado automático **PT** Pressione ambos os botões simultaneamente para desligar a sua máquina antes do modo de desligamento automático

DA Tryk på begge knapper samtidigt for at slukke din maskine, før den slukker automatisk **NO** Trykk på begge knappene samtidig for å skru av maskinen, før maskinen automatisk går i av-modus **SV** Tryck på båda knapparna samtidigt för att stänga av din maskin manuellt **FI** Voit sammuttaa koneen ennen automaattista sammutustilaa painamalla molempia painikkeita samanaikaisesti **CS** Stisknutím obou tlačítek současně vypnete přístroj před režimem automatického vypnutí **SK** Pred vypnutím režimu automatického vypnutia stlačte súčasne obe tlačidlá **PL** Naciśnij oba przyciski jednocześnie, aby wyłączyć urządzenie przed trybem automatycznego wyłączenia **HU** Nyomja le a két gombot egyszerre a készülék kikapcsolásához az automatikus kikapcsolás előtt **RU** Для выключения кофемашины до того, как она выключится самостоятельно, нажмите одновременно обе кнопки **EL** Πατήστε ταυτόχρονα και τα δύο κουμπιά για να απενεργοποιήσετε τη μηχανή πριν από την αυτόματη απενεργοποίηση **NL** Druk op beide knoppen tegelijkertijd om je machine uit te zetten voordat hij automatisch uitschakelt **RO** Apăsăți simultan pe ambele butoane pentru a vă opri espressoorul, înainte de a se opri automat



Machine turns into OFF mode automatically after 9 min. of non-use

FR La machine s'éteint automatiquement au bout de 9 minutes de non-utilisation **DE** Das Gerät schaltet nach 9 Minuten Nichtbenutzung automatisch in den OFF-Modus **IT** Per risparmiare energia, la macchina si spegne automaticamente dopo 9 minuti di inutilizzo **ES** La máquina entra automáticamente en modo de apagado cuando no se ha utilizado durante 9 min **PT** A máquina desliga-se automaticamente após 9 minutos sem a utilizar **DA** Maskinen slukker automatisk efter 9 min. uden brug **NO** Maskinen slår seg automatisk av etter 9 minutter uten bruk **SV** Maskinen går in i avstängt läge automatiskt efter 9 minuter sedan användning **FI** Kahvikone sammuu automaattisesti 9 minuutin käyttämättömyyden jälkeen **CS** Přístroj se po 9 minutách nepoužívání automaticky vypne. **SK** Stroj sa automaticky prepne do režimu VYPNUTIA po 9 minútach nepoužívania **PL** Urządzenie automatycznie przechodzi w tryb WYŁĄCZENIA po 9 min od ostatniego użycia **HU** A készülék automatikusan kikapcsol 9 perc használaton kívül töltött idő után **RU** Кофемашина выключится автоматически через 9 минут после последнего использования **EL** Η μηχανή απενεργοποιείται αυτόματα, αν παραμείνει εκτός χρήσης για 9 λεπτά **NL** De machine schakelt na 9 minuten inactiviteit automatisch uit **RO** Espressoorul va intra automat în modul oprit după 9 minute de nefolosire

3 COFFEE PREPARATION

FR PRÉPARATION DU CAFÉ **DE** KAFFEEZUBEREITUNG
IT PREPARAZIONE DEL CAFFÈ **ES** PREPARACIÓN DEL CAFÉ
PT PREPARAÇÃO DE CAFÉ **DA** TILBEREDNING AF KAFFE
NO KAFFETILBEREDNING **SV** KAFFEFÖRBEREDELSE **FI** KAHVIN
VALMISTUS **CS** PŘÍPRAVA KÁVY **SK** PRÍPRAVA KÁVY
PL PRZYGOTOWANIE KAWY **HU** KÁVÉKÉSZÍTÉS
RU ПРИГОТОВЛЕНИЕ КОФЕ **EL** ΠΑΡΑΣΚΕΥΗ ΚΑΦΕ **NL** KOFFIE
BEREIDEN **RO** PREPARAREA CAFELEI

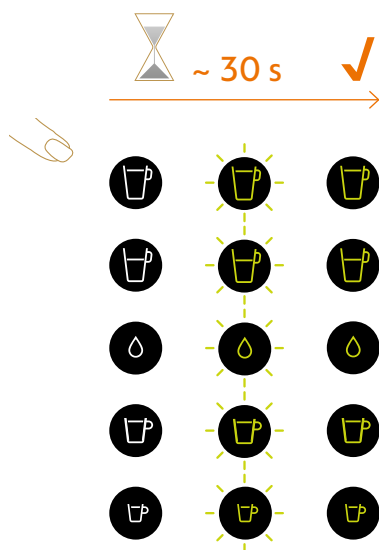

1. Turn on your machine by pressing any button

FR Mettez votre machine en marche en appuyant sur un bouton **DE** Schalten Sie Ihre Maschine durch Drücken einer beliebigen Taste ein **IT** Accendere la macchina premendo un pulsante qualsiasi **ES** Encienda la máquina pulsando cualquier botón **PT** Ligue a sua máquina pressionando qualquer botão **DA** Tænd din maskine ved at trykke på en af knapperne **NO** Skru på maskinen ved å trykke på hvilken som helst knapp **SV** Sätt på din maskin genom att trycka på valfri knapp **FI** Käynnistä laite painamalla mitä tahansa painiketta **CS** Zapněte přístroj stiskem libovolného tlačítka **SK** Zapnite zariadenie stlačením ľubovoľného tlačidla **PL** Włącz urządzenie, naciskając dowolny przycisk **HU** Kapcsolja be a készüléket bármelyik gomb megnyomásával **RU** Включите кофемашину, нажав на любую кнопку **EL** Θέστε σε λειτουργία τη συσκευή πατώντας ένα κουμπί **NL** Zet de machine aan door op een knop te drukken **RO** Pentru a porni espressoorul apăsați orice buton

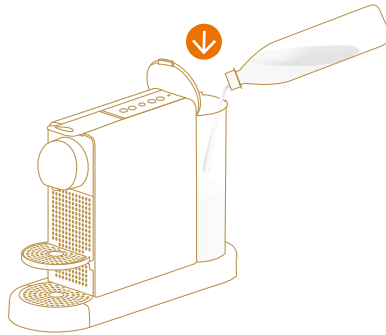

2. Fill the water tank with fresh potable water

FR Remplissez le réservoir d'eau potable **DE** Füllen Sie den Wassertank mit frischem Trinkwasser **IT** Riempire il serbatoio dell'acqua con acqua potabile corrente **ES** Llena el depósito de agua potable **PT** Encha o depósito de água com água potável **DA** Fyld vandtanken med friskt vand **NO** Fyll vanntanken med rent vann **SV** Fyll vattentanken med färskt drickbart vatten **FI** Täytä vesisäiliöön raikkaalla vedellä **CS** Naplňte nádobu na vodu pitnou vodou **SK** Naplňte nádobu na vodu pitnou vodou **PL** Napełnij zbiornik na wodę świeżą wodą pitną **HU** Töltse fel a víztartályt friss ivóvízzel **RU** Наполните резервуар для воды чистой питьевой водой **EL** Γεμίστε το δοχείο νερού με φρέσκο πόσιμο νερό **NL** Vul de watertank met vers drinkwater **RO** Umpleți rezervorul cu apă potabilă

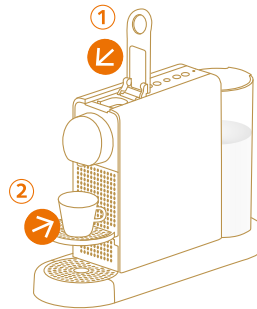
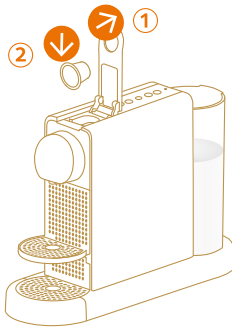

3. Insert a capsule

FR Insérez la capsule **DE** Legen Sie eine Kapsel ein **IT** Inserire una capsula **ES** Inserta una cápsula **PT** Insira a cápsula **DA** Indsæt en kaffekapsel **NO** Sett inn en kapsel **SV** Sätt i en kapsel **FI** Nosta vipu ja lisää kapseli **CS** Vložte kapsli **SK** Vložte kapsulu **PL** Włóż kapsułkę **HU** Helyezzen be egy kapszulát **RU** Вставьте капсулу **EL** Τοποθετήστε μια κάψουλα **NL** Plaats een capsule **RO** Introduceți o capsulă de cafea

4. Place a cup

FR Placez la tasse sous la sortie café **DE** Stellen Sie eine Tasse unter den Kaffee-Auslauf **IT** Posizionare una tazzina sotto l'erogatore di caffè **ES** Coloca una taza **PT** Coloque uma chávena **DA** Placer en kop **NO** Plasser en kopp under kaffeutløpet **SV** Placera en mugg **FI** Sulje vipu ja aseta kuppi **CS** Postavte šálek pod výpusť kávy **SK** Postavte šálku pod výpusť kávy **PL** Podstaw filiżankę **HU** Tegyén alá egy csészét **RU** Поместите чашку под носик подачи кофе **EL** Τοποθετήστε ένα ποτήρι **NL** Plaats een kopje **RO** Poziționați o ceașcă sub duza de cafea



5. Start brewing the desired recipe

FR Commencez à préparer la recette de votre choix **DE** Beginnen Sie mit der Zubereitung des gewünschten Rezeptes **IT** Iniziare l'erogazione della preparazione desiderata **ES** Empezce a preparar la receta que desee **PT** Comece a preparar a receita pretendida **DA** Start brygning af din ønskede opskrift **NO** Begynn å brygge ønsket oppskrift **SV** Börja brygga ditt önskade recept **FI** Aloita halutun kahvin uuttaminen **CS** Zahajte přípravu kávy stisknutím tlačítka požadovaného nápoje **SK** Spustite prípravu nápoja podľa požadovaného receptu **PL** Rozpocznij przygotowanie wybranego przepisu **HU** Kezdje el a kiválasztott recept főzését **RU** Приготовьте желаемый напиток **EL** Ξεκινήστε την παρασκευή της συνταγής που θέλετε **NL** Begin met het bereiden van het gewenste recept **RO** Începeți să preparați rețeta dorită

i Essenza Plus For Americano and Americano XL: simultaneous press on coffee button and hot water button

FR Pour les Americano et les Americano XL : appuyez simultanément sur le bouton Café et le bouton Eau chaude **DE** Für Americano und Americano XL: Drücken Sie gleichzeitig auf die Kaffee- und die Heißwassertaste **IT** Per Americano e Americano XL: premere contemporaneamente il pulsante caffè e il pulsante Acqua Calda **ES** Para preparar un Americano o un Americano XL, pulse al mismo tiempo el botón del café y el botón del agua caliente **PT** Para Americano e Americano XL: pressione simultaneamente o botão de café e o botão de água quente **DA** For at lave en Americano eller Americano XL: Tryk samtidig på knappen til varmt vand og knappen til kaffe **NO** For Americano og Americano XL: trykk samtidig på knappene for kaffe og varmt vann **SV** För Americano och Americano XL: tryck på kaffeknappen och hett vattenknappen samtidigt **FI** Americano- ja Americano XL -kahville: paina yhtäaikaisesti kahvi- ja kuumavesipainikkeita **CS** Nápoj Americano a Americano XL: současně stiskněte tlačítka pro přípravu kávy a horké vody **SK** Pre Americano a Americano XL: súčasne stlačenie tlačidiel kávy a horúcej vody **PL** W przypadku Americano i Americano XL: jednocześnie naciśnij przycisk kawy i przycisk gorącej wody **HU** Americano és Americano XL: nyomja le egyszere a kávé és forró víz gombokat **RU** Для приготовления Американо и Американо XL нажмите одновременно кнопки приготовления кофе и горячей воды **EL** Για Americano και Americano XL: Πατήστε ταυτόχρονα το κουμπί καφέ και το κουμπί ζεστού νερού **NL** Voor Americano en Americano XL: druk tegelijk op de koffieknop en de heetwaterknop **RO** Pentru Americano sau Americano XL: apăsați simultan butoanele pentru cafea și pentru apă fierbinte

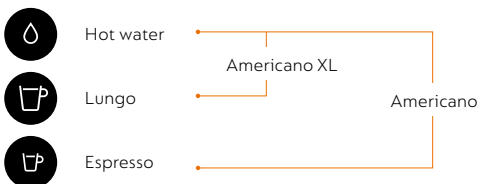

4 CLEANING

FR NETTOYAGE **DE** REINIGUNG **IT** PULIZIA **ES** LIMPIEZA
PT LIMPEZA **DA** RENGØRING **NO** RENGJØRING **SV** RENGÖRING
FI PUHDISTAMINEN **CS** ČIŠTĚNÍ **SK** ČISTENIE **PL** CZYSZCZENIE
HU TISZTÍTÁS **RU** ОЧИСТКА **EL** ΚΑΘΑΡΙΣΜΟΣ **NL** SCHOONMAKEN
RO CURĂȚARE

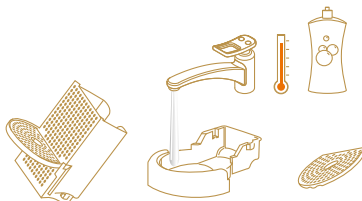

1. Wash with hot water + mild odourless detergent

FR Lavez à l'eau chaude et au détergent doux et sans odeur **DE** Reinigen Sie mit heißem Wasser und einem milden, geruchlosen Mittel **IT** Risciacquare con acqua calda e un detergente delicato inodore **ES** Limpia con agua caliente y detergente suave sin perfume **PT** Lave com água quente + detergente suave e inodoro **DA** Vask med varmt vand + mild parfume fri sæbe **NO** Vask med varmt vann + mildt og luktfritt vaskemiddel **SV** Rengör med varmt vatten + mild luktfritt rengöringsmedel **FI** Puhdistaa osat kuumalla vedellä ja hajuttomalla pesuaineella **CS** Přístroj omývejte teplou/horkou vodou a saponátem bez vůně **SK** Prístroj umývajte teplou / horúcou vodou a saponátom bez vône **PL** Umyj gorącą wodą z łagodnym, bezwonnym detergentem **HU** Mossa el melegvízzel és enyhé, szagmentes tisztítószerrel **RU** Мойте кофемашину теплой водой с мягким моющим средством без запаха **EL** Πλύνετε με ζεστό νερό και ήπιο, άοσμο απορρυπαντικό **NL** Schoonmaken met warm water en mild geurloos schoonmaakmiddel **RO** Spălați cu apă caldă + un detergent delicat, fără miros

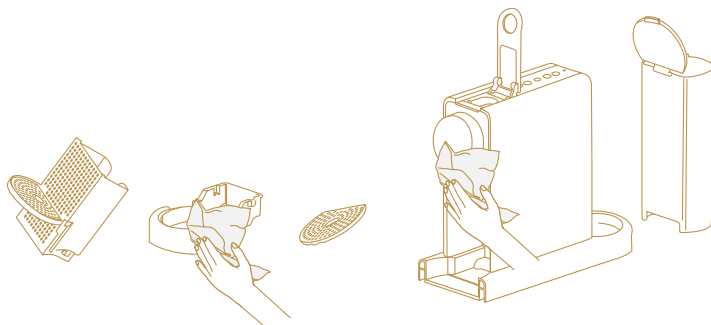

2. Dry with a clean and fresh towel

FR Séchez avec un linge propre et doux **DE** Trocknen Sie mit einem sauberen, frischen Tuch **IT** Asciugare con un panno asciutto e pulito **ES** Seca con un paño limpio **PT** Seque com um pano limpo **DA** Tør med et rent viskestykke **NO** Tørk med et rent håndkle **SV** Torka med en ren handduk **FI** Kuivaa puhtaalla ja raikkaalla pyyhkeellä **CS** Osušte jednotlivé části přístroje čistým a suchým ručníkem **SK** Osušte jednotlivé časti prístroja čistou a suchou utierkou **PL** Osusz świeżym, czystym ręcznikiem **HU** Törölje szárazra egy tiszta és friss törülköendővel **RU** Насухо протрите все части при помощи чистого полотенца **EL** Σκουπίστε με μια καθαρή πετσέτα **NL** Drogen met een schone en droge theedoek **RO** Uscați cu un prosop curat

5 DESCALING www.nespresso.com/descaling

FR DÉTARTRAGE **DE** ENTKALKUNG **IT** DECALCIFICAZIONE
ES DESCALCIFICACIÓN **PT** DESCALCIFICAÇÃO **DA** AFKALKNING
NO AVKALKING **SV** AVKALKNING **FI** KALKINPOISTO
CS ODVÁRNĚNÍ **SK** ODVÁRNENIE **PL** ODKAMENIANIE
HU VÍZKŐMENTESÍTÉS **RU** ОЧИСТКА ОТ НАКИПИ **EL** ΑΦΑΙΡΕΣΗ
ΚΑΘΑΛΑΤΩΣΕΩΝ **NL** ONTKALKEN **RO** DECALCIFIERE

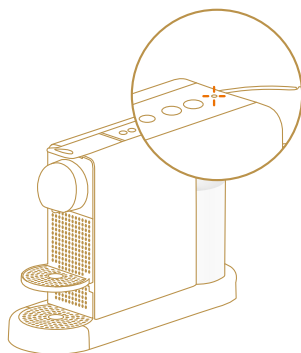

1. Descale when descaling alert blinks in ready mode (alert level 1)

FR Procédez au détartrage de la machine lorsque l'alerte de détartrage clignote en mode opérationnel (alerte niveau 1) **DE** Entkalken Sie die Maschine, wenn der Entkalkungsalarm im Bereitschaftsmodus blinkt (Stufe 1) **IT** Effettuare la decalcificazione quando l'avviso di decalcificazione lampeggia in modalità macchina pronta (avviso livello 1) **ES** Descalcifique la máquina cuando el aviso de decalcificación parpadee en modo lista (nivel de alerta 1) **PT** Descalcifique quando o alerta de decalcificação pisca no modo pronto (nível de alerta 1) **DA** Afkalk når afkalkningsalarmen blinker i klar tilstand (advarsel level 1) **NO** Avkalk maskinen når avkalkningsvarselet blinker. (Varslingsnivå 1) **SV** Kalka av när avkalkningsvarningen blinkar i klarläge (varning nivå 1) **FI** Tee kalkinpoisto kun kalkinpoiston merkivalo vilkkuu valmiustilassa (valmiustila 1) **CS** Odvárněte přístroj, bliká-li výstražná kontrolka descaling. (upozornění 1. úroveň) **SK** Odstráňte vodný kameň, keď v pohotovostnom režime bliká výstraha na odstránenie vodného kameňa (úroveň výstrahy 1) **PL** Potrzebne odwapnianie, gdy ostrzeżenie o odkamienianiu miga w trybie gotowości (poziom alarmu 1) **HU** Vízkőmentesítsen, amikor készenléti állapotban villog a vízkőmentesítésre figyelmeztető lámpa (1. figyelmeztetési szint) **RU** При мигании индикатора очистки проведите очистку от накипи (Предупреждение 1) **EL** Εκτελέστε τη διαδικασία αφαλάτωσης, όταν αρχίσει να αναβοσβήνει η ειδοποίηση αφαλάτωσης ενώ η μηχανή είναι σε κατάσταση ετοιμότητας (επίπεδο ειδοποίησης 1) **NL** Ontkalken als het ontkalkingslampje brandt (waarschuwingsniveau 1) **RO** Decalcificați espressoorul în momentul în care alerta de decalcifiere clipește (alertă nivel 1)

i Alert level 1: Descaling alert blinking / Alert level 2: Descaling alert steady (see page 30)

FR Alerte niveau 1 : l'alerte de détartrage clignote / Alerte niveau 2 : l'alerte de détartrage est fixe (voir page 30) **DE** Stufe 1: Entkalkungsalarm blinkt / Stufe 2: Entkalkungsalarm leuchtet stetig (siehe Seite 30) **IT** Avviso livello 1: Avviso di decalcificazione lampeggia / Avviso livello 2: Avviso di

decalcificazione fisso (vedere pagina 30) **ES** Nivel de alerta 1: Aviso de descalcificación intermitente / Nivel de alerta 2: Aviso de descalcificación fijo (ver página 30) **PT** Alerta de nível 1: Alerta intermitente de descalcificação / Alerta de nível 2: Alerta de descalcificação constante (ver página 30) **DA** Advarsel level 1: Afkalkningsalarm blinker / advarsel level 2: Afkalkningsalarm lyser konstant (se side 30) **NO** Varslingsnivå 1: Avkalkningsvarsel blinker / Varslingsnivå 2: Avkalkningsvarsel lyser konstant (se side 30) **SV** Varning nivå 1: Avkalkningsvarning blinkar / Varning nivå 2: Avkalkningsvarning lyser stadigt (se sida 30) **FI** Valmiustila 1: kalkinpoiston merkivalo vilkkuu / Valmiustila 2: kalkinpoiston merkivalo palaa tasaisesti (katso sivu 30) **CS** Upozornění 1. úrovně: Signalizace odvápnění bliká / Upozornění 2. úrovně: Signalizace odvápnění soustavně svítí (viz strana 30) **SK** Úroveň výstrahy 1: Blikanie výstrahy na odstránenie vodného kameňa / Úroveň výstrahy 2: Trvalé svietenie výstrahy na odstránenie vodného kameňa (pozrite si stranu 30) **PL** Poziom alarmu 1: Miga komunikat o odkamienianiu / Poziom alarmu 2: Stały komunikat o odkamienianiu (zobacz na stronie 30) **HU** 1. figyelmeztetési szint: Villog a vízkömentesítésre figyelmeztető lámpa / 2. figyelmeztetési szint: Világít a vízkömentesítésre figyelmeztető lámpa (lásd. 30. oldal) **RU** Предупреждение 1: Индикатор о необходимости очистки от накипи мигает / Предупреждение 2: Индикатор о необходимости очистки от накипи горит постоянно (см. стр. 30) **EL** Επίπεδο ειδοποίησης 1: Η ειδοποίηση αφαλάτωσης αναβοσβήνει / Επίπεδο ειδοποίησης 2: Η ειδοποίηση αφαλάτωσης είναι σταθερά αναμμένη (βλ. σελίδα 30) **NL** Waarschuwingsniveau 1: Ontkalkingslampje knippert / Waarschuwingsniveau 2: Ontkalkingslampje brandt (zie pag 30) **RO** Alertă nivel 1: LED-ul de decalcifiere clipește / Alertă nivel 2: LED-ul de decalcifiere este aprins continuu

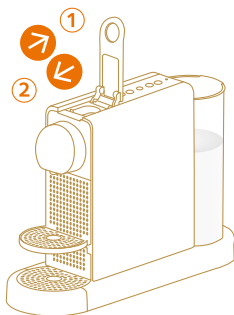

2. Eject capsule

FR Retirez la capsule **DE** Werfen Sie die Kapsel aus **IT** Espellere la capsula **ES** Extrae la cápsula **PT** Ejecte a cápsula **DA** Fjern kaffekapslen **NO** Fjern kaffekapselen **SV** Ta ut kapseln **FI** Poista kapseli **CS** Vyjměte kapsli **SK** Vyberte kapsulu **PL** Odrzuć kapsułkę **HU** Ejtse le a kapszulát **RU** Сбросьте капсулу **EL** Βγάλτε την κάψουλα **NL** Capsule verwijderen **RO** Evacuati capsula

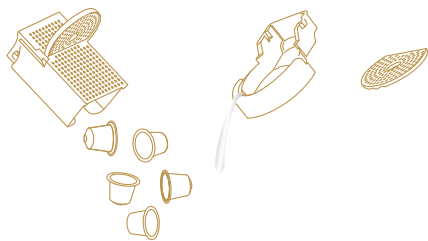

3. Empty capsules and water

FR Videz le bac d'égouttage, le réservoir de capsules usagées et le réservoir d'eau **DE** Kapselcontainer und Wassertank entleeren **IT** Svuotare il contenitore delle capsule usate e il serbatoio dell'acqua **ES** Vacía el contenedor de cápsulas usadas y el depósito de agua **PT** Esvazie as cápsulas e a água **DA** Tøm for kaffekapsler og vand **NO** Tøm kapselholderen og vanntanken **SV** Töm kapselbehållaren och vattentanken **FI** Tyhjennä kapselisäiliö ja tippa-astia **CS** Vyprázdněte zásobník na použité kapsle a odkapávací misku **SK** Vyprázdnite zásobník na použité kapsuly a odkvapkávaci misku **PL** Usuń zużyte kapsułki i wodę **HU** Öntse ki a kapszulákat és a vizet **RU** Опустошите контейнер для использованных капсул и поддон для капель **EL** Αδειάστε τις χρησιμοποιημένες κάψουλες και το νερό **NL** Leeg de oprvangbak en de watertank **RO** Golîți recipientul pentru capsule folosite și tăvița pentru picături

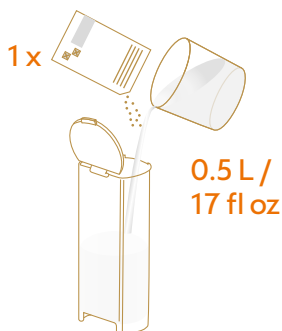

4. Add water (up to half level) + Nespresso descaling agent

FR Ajoutez de l'eau (jusqu'à la moitié du réservoir) et le détartrant **Nespresso** **DE** Fügen Sie Wasser hinzu (bis zur Hälfte) + **Nespresso**-Entkalkungsmittel **IT** Aggiungere acqua (fino a metà) + soluzione decalcificante **Nespresso** **ES** Vierta agua (hasta la mitad) + solución de descalcificación de **Nespresso** **PT** Adicionar água (até meio nível) + agente de descalcificação **Nespresso** **DA** Tilføj vand (fyld halvt op) + **Nespresso** afkalkningsmiddel **NO** Tilsett vann (opp til halvt nivå) + **Nespresso** avkalkningsmiddel **SV** Addera vatten (upp till hälften) + **Nespresso** avkalkningsmedel **FI** Täytä vesisäiliö puoliksi ja lisää **Nespresso** kalkinpoistoaine **CS** Doplněte vodu (do poloviny nádoby) + přidejte **Nespresso** odvápnovací prostředek **SK** Pridajte vodu (až po rysku polovice) + prostriedok na odstránenie vodného kameňa **Nespresso** **PL** Dodaj wodę (do połowy poziomu) + środek odkamieniający **Nespresso** **HU** Töltse félig a víztartályt + öntse bele a **Nespresso** vízkömentesítő folyadékot **RU** Залейте воду (не менее половины уровня) и средство для очистки от накипи **Nespresso** **EL** Προσθέστε νερό (μέχρι τη μέση) και το διάλυμα αφαλάτωσης της **Nespresso** **NL** Voeg water toe (tot halverwege de watertank) + **Nespresso**-ontkalkingsvloeistof **RO** Adăugați apă (până la jumătate) + soluția **Nespresso** de decalcifiere

1 L /
34 fl oz

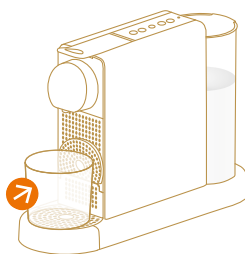

5. Place a container

FR Placez un récipient sous la sortie café **DE** Stellen Sie ein Gefäß unter den Kaffee-Auslauf **IT** Posizionare un contenitore sotto l'erogatore di caffè **ES** Coloca un recipiente **PT** Coloque um recipiente **DA** Placer en beholder **NO** Plasser en beholder under kaffeutløpet **SV** Placera en behållare **FI** Aseta astia suuttimen alle **CS** Umístěte vhodnou nádobu pod výpust kávy **SK** Umiestnite vhodnú nádobu pod výpust kávy **PL** Podstaw pojemnik pod wylot kawy **HU** Tegyén alá egy edényt **RU** Поместите контейнер объемом 1 л под отверстие выхода кофе **EL** Τοποθετήστε ένα δοχείο **NL** Plaats de opvangbak **RO** Poziționați un recipient sub duza de cafea

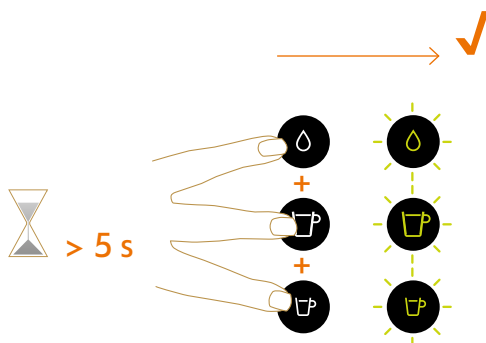

6. With machine ON - Enter descaling mode: press and hold the three buttons simultaneously

FR Allumez la machine. Activez le mode détartrage en appuyant longuement sur les trois boutons à la fois **DE** Bei eingeschaltetem Gerät - in den Entkalkungsmodus wechseln: Die drei Tasten gleichzeitig gedrückt halten **IT** A macchina accesa - Attivare la modalità di decalcificazione: tenere premuti i tre pulsanti contemporaneamente **ES** Con la máquina encendida - Activo el modo de descalcificación: mantenga pulsados los tres botones al mismo tiempo **PT** Com a máquina LIGADA - Entre no modo de descalcificação: mantenha premidos os três botões simultaneamente **DA** Tænd for maskinen, og start afkalkningsprocessen ved at holde de tre knapper nede samtidigt **NO** Når maskinen er PÅ - sett maskinen i avkalkingsmodus ved å trykke og holde inne de tre knappene samtidig **SV** Med maskinen PÅ - Gå in i avkalkningsläge: tryck och håll nere de tre knapparna samtidigt **FI** Koneen ollessa päällä - Siirry kalkinpoistotilaan painamalla kaikkia kolmea painiketta yhtä aikaa pohjaan **CS** Při zapnutí přístroje - zahájení režimu odvápnění: současně stiskněte tři tlačítka a podržte je **SK** Pri zapnutom kávovare - zapnite režim odstránenia vodného kameňa: súčasne stlačte a podržte tri tlačidlá **PL** Gdy urządzenie jest WŁĄCZONE, przejdź do trybu odkamieniania: naciśnij i przytrzymaj trzy przyciski jednocześnie **HU** A készülék bekapcsolt állapotában - Belépés a vízkömentesítő üzemmódba: nyomja le és tartsa lenyomva a három gombot egyszerre **RU** Устройство должно быть ВКЛЮЧЕНО. Войдите в режим очистки: нажмите и удерживайте три кнопки одновременно **EL** Με το μηχάνημα ΕΝΕΡΓΟΠΟΙΗΜΕΝΟ - Ενεργοποιήστε τη λειτουργία αφαλάτωσης: πατήστε και κρατήστε πατημένα τα τρία κουμπιά ταυτόχρονα **NL** Zet het apparaat AAN en ga naar de ontkalkingsmodus: houd de drie knoppen tegelijkertijd ingedrukt **RO** Cu aparatul pornit - Intrați în modul de detartraj: apăsați și țineți apăsați simultan cele trei butoane



To exit descaling mode at this stage, press any coffee button

FR Pour quitter le mode détartrage à cette étape, appuyez sur l'un des boutons Café **DE** Um den Entkalkungsmodus an diesem Punkt zu beenden, drücken Sie eine beliebige Kaffeetaste **IT** Per uscire dalla modalità di decalcificazione a questo punto, premere qualunque pulsante caffè **ES** Para salir del modo de descalcificación en este paso, pulse cualquier botón de café **PT** Para sair do modo de descalcificação nesta fase, pressione qualquer botão de café **DA** For at gå ud af afkalkningstilstand på dette stadie, tryk på hvilken som helst kaffe-knap **NO** For å avslutte avkalkingsmodus, trykk på hvilken som helst kaffe-knapp **SV** För att gå ur avkalkningsläget i detta skede, tryck på valfri kaffeknapp **FI** Poistu kalkinpoistotilasta painamalla mitä tahansa kahvipainiketta **CS** Chcete-li v této fázi režim odvápnění ukončit, stiskněte libovolné tlačítko kávy **SK** Ak chcete v tomto štádiu ukončiť režim odstránenia vodného kameňa, stlačte ľubovoľné tlačidlo kávy **PL** Aby wyjść z trybu odwapniania na tym etapie, naciśnij dowolny przycisk kawy **HU** A vízkómentesítő üzemmódból való kilépéshez nyomja meg bármelyik kávégombot **RU** Для выхода из режима очистки на данном этапе, нажмите любую кнопку приготовления кофе **EL** Για να τερματίσετε τη λειτουργία αφαλάτωσης σε αυτό το στάδιο, πατήστε ένα από τα κουμπιά καφέ **NL** Druk op een van de koffieknoppen om de ontkalkingsmodus te verlaten **RO** Pentru a ieși din modul de decalcifiere: apăsați orice buton de cafea

CITIZ PLATINUM



Americano XL



Americano



Lungo



Espresso

ESSENZA PLUS



Lungo



Espresso

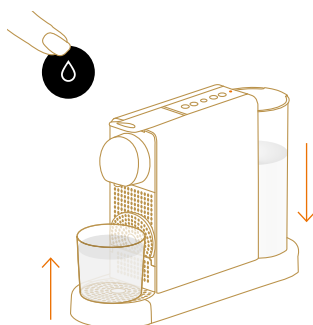

7. Start descaling

FR Commencez le détartrage **DE** Starten Sie die Entkalkung **IT** Iniziare la decalcificazione **ES** Inicia la descalcificación **PT** Inicie a descalcificação **DA** Start afkalkning **NO** Start avkalking **SV** Starta avkalkning **FI** Aloita kalkinpoisto **CS** Zahajte odvápnovací proces **SK** Zahájte odvápnovací proces **PL** Rozpocznij odkamianie **HU** Indítsa el a vízkómentesítést **RU** Начните процесс очистки **EL** Εκκινήστε την αφαίρεση καθαλατώσεων **NL** Start het ontkalken **RO** Începeți decalcifierea

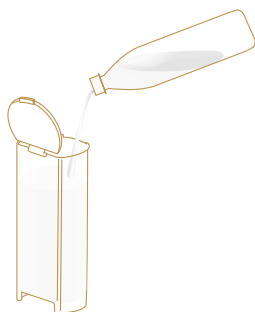

8. Once water tank is empty, rinse and fill with fresh potable water until the max. level

FR Une fois que le réservoir d'eau est vide, rincez-le, puis remplissez-le d'eau douce et potable jusqu'au niveau maximal
DE Wenn der Wassertank leer ist, spülen Sie ihn aus und füllen Sie ihn mit frischem Trinkwasser, bis der maximale Füllstand erreicht ist
IT Quando il serbatoio dell'acqua è vuoto, sciacquarlo e riempirlo con acqua fresca e potabile fino al livello massimo
ES Cuando el depósito de agua está vacío, enjuáguelo y llénelo con agua hasta la marca de nivel máx
PT Quando o depósito de água está vazio, enxague-o e encha com água potável fresca até ao nível máximo
DA Når vandtanken er tom skal du rengøre den og fylde den med frisk vand til max. level
NO Når vanntanken er tom, skyll og fyll med rent vann til maks nivå
SV När vattentanken är tom, skölj och fyll med färskt dricksvatten till maxnivå
FI Huuhteletä täytät tyhjentynt vesisiiliö raikkaalla vedellä maksimitasoon asti
CS Jakmile je nádoba na vodu prázdná, vypláchněte ji a naplňte čerstvou pitnou vodou po MAX úroveň
SK Keď bude nádoba na vodu prázdná, opláchnite ju a naplňte čerstvou pitnou vodou až po rysku max
PL Po opróżnieniu zbiornika na wodę opłucz i napełnij świeżą wodą pitną do poziomu maksymalnego
HU Amikor a víztartály kiürült, öblítse ki és töltse fel friss ivónóvízzel a max. jelzésig
RU Как резервуар опустеет, промойте его и наполните свежей питьевой водой до максимального уровня
EL Αφού αδειάσετε το δοχείο νερού, ξεπλύνετε το και γεμίστε το με φρέσκο πόσιμο νερό μέχρι την ένδειξη μέγιστης στάθμης
NL Spoel het waterreservoir om als het leeg is en vul het met drinkwater tot het maximum niveau
RO În momentul în care rezervorul este gol, clătiți și reumpleți cu apă potabilă până la nivelul maxim

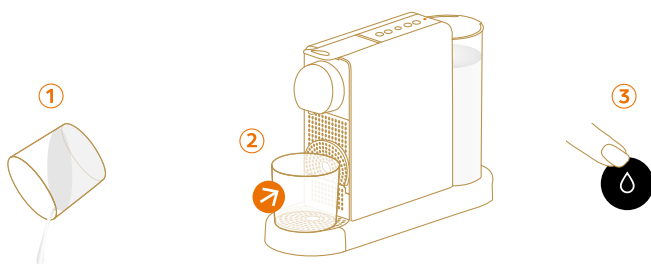

9. Empty container, place it back and press hot water button

FR Videz le récipient, remettez-le en place, puis appuyez sur le bouton Eau chaude
DE Leeren Sie den Behälter, stellen Sie ihn zurück und drücken Sie die Heißwassertaste
IT Svotare il contenitore, ricollocarlo e premere il pulsante dell'Acqua Calda
ES Vacíe el recipiente, vuelva a colocarlo y pulse el botón del agua caliente
PT Esvazie o recipiente, coloque-o de novo e pressione o botão de água quente
DA Tøm beholderen, sæt den tilbage og tryk på knappen til varmt vand
NO Tøm beholderen, sett den tilbake og trykk på knappen for varmt vann
SV Töm behållaren, sätt tillbaka den och tryck på knappen för hett vatten
FI Tyhjennä astia, aseta se takaisin ja paina kuumavesipainiketta
CS Vyprázdněte nádobu, vložte ji zpět a stiskněte tlačítko Horká voda
SK Vyprázdnite nádobu, vložte ju späť a stlačte tlačidlo horúcej vody
PL Opróżnij pojemnik, włóż go z powrotem i naciśnij przycisk gorącej wody
HU Üritse ki az edényt, tegye vissza és nyomja meg a forró víz gombot
RU Слейте емкость, поставьте ее на место и далее нажмите кнопку подачи горячей воды
EL Αδειάστε το

ποτήρι, τοποθετήστε το και πάλι στη θέση του και πατήστε το κουμπί ζεστού νερού **NL** Leeg de container, plaats het terug en druk op de heetwaterknop **RO** Goliți recipientul, plasați-l înapoi și apăsați pe butonul de apă fierbinte

10. Once water tank is empty, repeat steps 8 + 9 once

FR Une fois que le réservoir d'eau est vide, réalisez une fois de plus les étapes 8 et 9 **DE** Sobald der Wassertank leer ist, wiederholen Sie die Schritte 8 + 9 ein Mal **IT** Quando il serbatoio dell'acqua è vuoto, ripetere una volta i passaggi 8 + 9 **ES** Cuando el depósito de agua esté vacío, repita una vez los pasos 8 y 9 **PT** Quando o depósito de água estiver vazio, repita os passos 8 e 9 uma vez **DA** Når vandtanken er tom skal du gentage step 8 + 9 én gang **NO** Når vanntanken er tom, gjenta trinn 8+9 en gang til **SV** När vattentanken är tom, repetera steg 8 + 9 en gång **FI** Toista kertaalleen vaiheet 8 ja 9 kun vesisäiliö on tyhjentynyt **CS** Jakmile je nádoba na vodu prázdna, opakujte ještě jednou kroky 8 a 9 **SK** Keď je nádoba na vodu prázdna, jedenkrát zopakujte kroky 8 + 9 **PL** Po opróżnieniu zbiornika wody powtórzyc kroki 8 + 9 **HU** Amikor a víztartály kiürült, ismételje meg a 8 + 9 lépést még egyszer **RU** Как резервуар опустеет, повторите шаги 8 и 9 один раз **EL** Αφού αδειάσετε το δοχείο νερού, επαναλάβετε άλλη μία φορά τα βήματα 8 και 9 **NL** Herhaal stap 8 en 9 als het waterreservoir leeg is **RO** În momentul în care rezervorul este gol, repetați pașii 8 + 9

11. Machine switches off automatically

FR La machine s'éteint automatiquement **DE** Die Maschine schaltet sich automatisch aus **IT** La macchina si spegne automaticamente **ES** La máquina se apaga automáticamente **PT** A máquina desliga-se automaticamente **DA** Maskinen slukker automatisk **NO** Maskinen slår seg av automatisk **SV** Maskinen stängs av automatiskt **FI** Kahvikone sammuu automaattisesti **CS** Přístroj se automaticky vypne **SK** Stroj sa automaticky vypne **PL** Maszyna wyłącza się automatycznie **HU** Készülék automatikusan kikapcsol **RU** Кофемашинa выключится автоматически **EL** Η μηχανή απενεργοποιείται αυτόματα **NL** De machine schakelt automatisch uit **RO** Espressorul se închide automat



A strong use of Americano or hot water function may lead to an earlier descaling

FR L'utilisation fréquente des fonctions Americano ou Eau chaude peut nécessiter l'exécution d'un détartrage plus régulier **DE** Eine häufige Verwendung der Americano- oder Heißwasserfunktion kann zu einer früheren Entkalkung führen **IT** L'uso intenso delle funzioni Americano e Acqua Calda potrebbe portare a un avviso di decalcificazione anticipato **ES** Un uso frecuente de la función Americano y agua caliente puede hacer que resulte necesario descalcificar la máquina antes de lo habitual **PT** Um uso frequente do botão de Americano ou da função de água quente pode levar a uma descalcificação precoce **DA** Bruger man funktionen til Americano eller varmt vand meget kan det gøre, at du skal afkalke oftere **NO** Ved hyppig bruk av Americano eller varmtvannsfunksjon kan det føre til tidligere avkalkning **SV** Mycket användande av Americano eller hett vattenfunktioner kan leda till en tidigare avkalkning **FI** Kahvikoneen tiheä käyttö voi johtaa aikaisempaan kalkinpoistoon **CS** Častá příprava kávy Americano nebo horké vody může vést k dřívějšímu oznámení potřeby odvápňení **SK** Časté používanie funkcie Americano alebo horúcej vody môže spôsobiť skoršiu potrebu odstránenia vodného kameňa **PL** Częste użycie funkcji Americano lub funkcji gorącej wody może prowadzić do potrzeby wcześniejszego odkamienienia **HU** Az Americano vagy a forró víz sűrű használatá miatt a vízkömentesítés hamarabb esedékessé válhat **RU** При частом приготовлении Американо или горячей воды очистку от накипи необходимо выполнять чаще **EL** Η πολύ συχνή χρήση της λειτουργίας παρασκευής Americano ή ζεστού νερού μπορεί να καταστήσει πιο σύντομα απαραίτητη την αφαλάτωση **NL** Als je vaak Americano's of heet water bereidt, moet je misschien eerder ontkalken **RO** Decalcifierea poate fi necesară mai devreme, dacă espressorul prepară foarte des rețete Americano sau apă fierbinte

6 WATER HARDNESS SETTING

FR RÉGLAGE DE LA DURETÉ DE L'EAU **DE** EINSTELLUNG DER WASSERHÄRTEG **IT** IMPOSTAZIONI DELLA DUREZZA DELL'ACQUA **ES** CONFIGURACIÓN DE LA DUREZA DEL AGUA **PT** CONFIGURAÇÃO DA DUREZA DA ÁGUA **DA** INDSTILLING AF VANDHÅRDHED **NO** INSTILLINGER FOR VANNHARDHET **SV** INSTÄLLNING FÖR VATTENHÅRDHET **FI** VEDEN KOVUUDEN ASETUKSET **CS** NASTAVENÍ TVRDOSTI VODY **SK** NASTAVENIE TVRDOSTI VODY **PL** USTAWIANIE TWARDOŚCI WODY **HU** VÍZKEMÉNYség BEÁLLÍTÁSA **RU** НАСТРОЙКА ЖЕСТКОСТИ ВОДЫ **EL** ΡΥΘΜΙΣΗ ΣΚΛΗΡΟΤΗΤΑΣ ΝΕΡΟΥ **NL** INSTELLING WATERHARDHEID **RO** SETĂRI DURITATE APĂ

The water hardness level can be tested with the test strip provided. To set the water hardness via your machine:

FR Le niveau de dureté de l'eau peut être contrôlé au moyen de la languette de test fournie. Pour régler la dureté de l'eau à partir de votre machine : **DE** Der Wasserhärtegrad kann mit dem mitgelieferten Teststreifen getestet werden. So stellen Sie die Wasserhärte über Ihr Gerät ein: **IT** Il livello di durezza dell'acqua può essere misurato con la striscia reattiva in dotazione. Per impostare la durezza dell'acqua dalla macchina: **ES** El nivel de dureza del agua se puede medir con la tira de análisis suministrada. Para ajustar la dureza del agua a través de la máquina: **PT** A dureza da água pode ser testada com a tira de teste fornecida. Para configurar a dureza da água através da sua máquina: **DA** Vandhårdheden kan testes ved brug af den teststrimmel der er med. For at indstille din vandhårdhed på din maskine: **NO** Vannets hardhetsnivå kan testes med den medfølgende test-stripsen. Slik stiller du inn vannhardhet på maskinen din: **SV** Vattnets hårdhet kan testas med testremsan som ingår. För att lägga till vattnets hårdhet genom din maskin: **FI** Veden kovuuden voidaan testata mukana tulleella testiliuskalla. Asettaaksesi veden kovuuden kahvikoneessasi: **CS** Úroveň tvrdosti vody lze ověřit pomocí přiloženého testovacího proužku. Pro nastavení tvrdosti vody na Vašem kávovaru: **SK** Úroveň tvrdosti vody sa dá testovať pomocou dodaného testovacieho prúžku. Nastavenie tvrdosti vody pomocou vášho zariadenia: **PL** Poziom twardości wody można sprawdzić za pomocą dostarczonego paska testowego. Aby ustawić twardość wody: **HU** A vízkeménység szintje a mellékelt tesztcsikkal mérhető. A vízkeménység beállítása a készüléknel: **RU** Уровень жесткости воды измеряется специальной тестовой полоской, идущей в комплекте. Для установки уровня жесткости воды: **EL** Μπορείτε να ελέγξετε το επίπεδο σκληρότητας του νερού με την παρεχόμενη δοκιμαστική ταινία. Για να ρυθμίσετε τη σκληρότητα του νερού μέσω της μηχανής: **NL** Hoe hard het water in jouw regio is, kun je testen met de bijgeleverde strip. De waterhardheid instellen: **RO** Duritatea apei poate fi testată folosind testul de duritate din cutie. Pentru a seta duritatea apei:



1. With machine OFF - press and hold the hot water button

FR Éteignez la machine, puis appuyez longuement sur le bouton Eau chaude **DE** Bei ausgeschaltetem Gerät - drücken und halten Sie die Heißwassertaste **IT** A macchina SPENTA - tenere premuto il pulsante Acqua

Calda **ES** Con la máquina desconectada: mantenga pulsado el botón del agua caliente **PT** Com a máquina desligada - mantenha pressionado o botão de água quente **DA** Med maskinen slukket - tryk og hold knappen nede til varmt vand **NO** Når maskinen er AV- trykk og hold inne knappen for varmt vann **SV** Med maskinen AV - tryck och håll inne knappen för hett vatten. **FI** Pidä kuumavesipainiketta pohjassa kahvikoneen ollessa OFF-tilassa **CS** Na vypnutém kávovaru - stiskněte a podržte tlačítko Horká voda **SK** Pri vypnutom zariadení - stlačte a podržte tlačidlo horúcej vody **PL** Gdy urządzenie jest WYŁĄCZONE - naciśnij i przytrzymaj przycisk gorącej wody **HU** Kikapcsolt állapotban nyomja le és tartsa lenyomva a forró víz gombot **RU** При выключенной кофемашине - нажмите и удерживайте кнопку приготовления горячей воды **EL** Πατήστε παρατεταμένα το κουμπί ζεστού νερού με απενεργοποιημένη τη μηχανή **NL** De machine staat UIT - houd de heetwaterknop ingedrukt **RO** Cu espressoorul oprit - apăsați și mențineți butonul de apă fierbinte

CITIZ PLATINUM	ESSENZA PLUS	Water hardness	Level	CaCO ₃ (Calcium Carbonate)	Descaling after ☞ (40 ml / 1.35 fl oz)
			0	< 50 mg/l	4000
			1	> 70 mg/l	3000
			2	> 130 mg/l	2000
			3	> 250 mg/l	1500
			4	> 380 mg/l	1000

Water hardness

FR Dureté de l'eau **DE** Wasserhärte **IT** Durezza dell'acqua **ES** Dureza del agua **PT** Dureza da água **DA** Vandhårdhed **NO** Vannhardhet **SV** Vattenhårdhet **FI** Veden kovuus **CS** Tvrdost vody **SK** Tvrdosť vody **PL** Twardość wody **HU** Vízkeménység **RU** Жесткость воды **EL** Σκληρότητα νερού **NL** Waterhardheid **RO** Duritatea apei

Level

FR Niveau **DE** Grad **IT** Livello **ES** Nivel **PT** Nível **DA** Level **NO** Nivå **SV** Nivå **FI** Taso **CS** Úroveň **SK** Úroveň **PL** Poziom **HU** Szint **RU** Уровень жесткости **EL** Επίπεδο **NL** Niveau **RO** Nivel

Calcium Carbonate

FR Carbonate de calcium **DE** Kalziumkarbonat **IT** Carbonato di calcio **ES** Carbonato de calcio **PT** Carbonato de cálcio **DA** Kalciumkarbonat **NO** Kalsiumkarbonat **SV** Kalciumkarbonat **FI** Kalsiumkarbonaatti **CS** Uhlíčitán vápenatý **SK** Uhlíčitán vápenatý **PL** Węglan wapnia **HU** Kálcium karbonát **RU** Карбонат кальция **EL** Ανθρακικό ασβέστιο **NL** Calciumcarbonaat **RO** Carbonat de calciu

Descaling after

FR Détartrez après **DE** Entkalken nach **IT** Decalcificare dopo **ES** Descalcificar después de **PT** Descalcificar após **DA** Afkalk efter **NO** Avkalking etter **SV** Avkalka efter **FI** Kalkinpoistoväli **CS** Odvápnění po **SK** Odvápnenie po **PL** Alarm odkamieniania **HU** Vízkömentesítésen ennyi főzés után **RU** Очистка от накипи через **EL** Αφαίρεση καθαλατώσεων μετά από **NL** Ontkalken na **RO** Decalcificați după

2. Buttons blink to indicate the current setting

FR Les boutons clignotent pour indiquer le réglage actuel **DE** Die Tasten blinken, um die aktuelle Einstellung anzuzeigen **IT** I pulsanti lampeggeranno per indicare l'impostazione corrente **ES** Los botones parpadearán para indicar el ajuste actual **PT** Os botões piscam para indicar a configuração atual **DA** Knapperne blinker for at indikere den nuværende indstilling **NO** Knappene blinker for å indikere gjeldene innstilling **SV** Knappar blinkar för att indikera nuvarande inställning **FI** Merkkipäloset vilkkuvat osoittaan nykyisen asetuksen **CS** Blikající tlačítka označují aktuální nastavení tvrdosti vody **SK** Tlačidlá blikajú, čím označujú aktuálne nastavenie **PL** Przyciski migają, wskazując bieżące ustawienie **HU** Gombok villogása a jelenlegi beállítást jelzi **RU** Кнопки мигают, показывая текущие настройки уровня жесткости **EL** Τα κουμπιά θα αρχίσουν να αναβοβήγουν, υποδεικνύοντας την τρέχουσα ρύθμιση **NL** Knoppen knipperen om de huidige instelling aan te geven **RO** Butoanele clipească pentru a indica setările actuale

TO CHANGE THIS SETTING

FR POUR MODIFIER CE RÉGLAGE **DE** EINSTELLUNG ÄNDERN **IT** PER CAMBIARE QUESTE IMPOSTAZIONI **ES** PARA CAMBIAR ESTA CONFIGURACIÓN **PT** PARA ALTERAR ESTA CONFIGURAÇÃO **DA** FOR AT ÆNDRE DENNE INDSTILLING **NO** FOR Å ÆNDRE DENNE INNSTILLINGEN **SV** FÖR ATT ÄNDRA DENNA INSTÄLLNING **FI** TÄMÄN ASETUKSEN MUUTTAMINEN **CS** ZMĚNA NASTAVENÍ **SK** ZMENA NASTAVENIA **PL** W CELU ZMIANY USTAWIENI **HU** A BEÁLLÍTÁS MEGVÁLTOZTATÁSÁHOZ **RU** ДЛЯ ИЗМЕНЕНИЯ НАСТРОЕК **EL** ΓΙΑ ΝΑ ΑΛΛΑΞΕΤΕ ΑΥΤΗ ΤΗ ΡΥΘΜΙΣΗ **NL** OM DEZE STAND TE WIJZIGEN **RO** PENTRU A MODIFICA SETĂRILE



3. Press hot water button as many times until the appropriate level is reached

FR Appuyez sur le bouton Eau chaude autant de fois que nécessaire pour atteindre le niveau approprié **DE** Drücken Sie die Heißwassertaste so oft, bis der entsprechende Härtegrad erreicht ist **IT** Premere ripetutamente il pulsante dell'Acqua Calda finché non si raggiunge il livello desiderato **ES** Pulse el botón del agua caliente tantas veces como sea necesario para alcanzar el nivel apropiado **PT** Pressione o botão de água quente as vezes necessárias para atingir o nível adequado **DA** Tryk på knappen til varmt vand mange gange indtil at den ønskede mængde er nået **NO** Trykk på knappen for varmt vann så mange ganger du ønsker, til riktig nivå er nådd **SV** Tryck på knappen för hett vatten så många gånger du behöver för att nå rätt nivå **FI** Paina kuumavesipainiketta niin monta kertaa kunnes haluttu taso on saavutettu **CS** Pro změnu nastavení tvrdosti vody stiskněte tlačítko Horká voda tolikrát, dokud nedosáhnete požadované úrovně **SK** Stlačte tlačidlo horúcej vody toľkokrát, kým sa nedosiahne požadovaná úroveň **PL** Naciśnij przycisk ciepłej wody tyle razy, aż osiągnięty zostanie odpowiedni poziom **HU** Nyomja le a forró víz gombot annyiszor, hogy a villogás a vízkeménység szintet jelezze **RU** Нажмите кнопку приготовления горячей воды столько раз, сколько уровней отобразилось на тестовой полоске **EL** Πατήστε το κουμπί ζεστού νερού όσες φορές χρειάζεται για να επιλέξετε το κατάλληλο επίπεδο **NL** Druk net zo vaak op de heetwaterknop tot het juiste niveau is bereikt **RO** Apăsați butonul de apă fierbinte de câte ori este nevoie pentru a ajunge la nivelul dorit

CITIZ PLATINUM



Americano XL



Americano



Lungo



Espresso

ESSENZA PLUS



Lungo



Espresso

4. Press any coffee button to validate and exit

FR Appuyez sur l'un des boutons Café pour valider et quitter **DE** Drücken Sie eine beliebige Kaffeetaste zum Bestätigen und Beenden **IT** Premere qualunque pulsante Caffè per confermare e uscire **ES** Pulse cualquier botón de café para confirmar y salir **PT** Pressione qualquer botão de café para validar e sair **DA** Tryk på hvilken som helst af knapperne for at godkende og komme ud af indstillingen **NO** Trykk på hvilken som helst knapp for å lagre og avslutte **SV** Tryck på valfri kaffeknapp för att validera och gå ur **FI** Paina mitä tahansa kahvipainiketta vahvistaaksesi asetuksen ja poistuaksesi **CS** Stisknutím libovolného tlačítka kávy potvrďte a ukončete nastavení tvrdosti vody **SK** Stlačením ľubovoľného tlačidla kávy potvrďte a ukončíte program **PL** Naciśnij dowolny przycisk kawy, aby zatwierdzić i zakończyć **HU** Nyomja meg bármelyik kávé gombot a megerősítéshez és kilépéshez **RU** Нажмите кнопку приготовления кофе для сохранения настройки и выхода из режима настройки **EL** Πατήστε ένα από τα κουμπιά καφέ για να κάλυτε επιθύρωση και έξοδο **NL** Druk op een koffieknop om te valideren en het menu te verlaten **RO** Apăsați orice buton de cafea pentru a memora setările și pentru a ieși

7 TROUBLESHOOTING

FR PANNES **DE** FEHLERBEHEBUNG **IT** RISOLUZIONE PROBLEMI
ES RESOLUCIÓN DE PROBLEMAS **PT** RESOLUÇÃO DE PROBLEMAS
DA FEJLFINDING **NO** FEILSØKING **SV** FELSÖKNING **FI** VIANMÄÄRITYS
CS ŘEŠENÍ PROBLÉMŮ **SK** RIEŠENIE PROBLÉMOV
PL ROZWIĄZYWANIE PROBLEMÓW **HU** HIBAELHÁRÍTÁS
RU УСТРАНЕНИЕ НЕИСПРАВНОСТЕЙ **EL** ΑΝΤΙΜΕΤΩΠΙΣΗ
ΠΡΟΒΛΗΜΑΤΩΝ **NL** PROBLEMEN OPLOSSEN **RO** DEPARANARE

EN

No light indicator	<ul style="list-style-type: none"> Check the power outlet, plug, voltage, and fuse. In case of problems, call Nespresso.
No coffee, no water	<ul style="list-style-type: none"> First use: fill water tank with warm water (max. 55 °C / 130 °F) and run through machine according to instructions on page 11. Water tank is empty. Fill water tank. Descale if necessary; see Descaling section.
Coffee comes out very slowly	<ul style="list-style-type: none"> Flow speed depends on the coffee variety. Descale if necessary; see Descaling section.
Coffee is not hot enough	<ul style="list-style-type: none"> Preheat cup. Descale if necessary; see Descaling section.
Capsule area is leaking (water in capsule container)	<ul style="list-style-type: none"> Position capsule correctly. If leakages occur, call Nespresso.
All beverage buttons blinking fast	<ul style="list-style-type: none"> Machine is in error, overheating or in an environment below 0°C / 32°F. Please wait for all buttons to stop blinking, this may take a few minutes. If buttons still blink after a few minutes, unplug and replug the machine. If problem persists, call Nespresso.
Descaling alert blinks during coffee making (descaling alert level 1)	<ul style="list-style-type: none"> Machine triggers descaling alert according beverages consumption usage. Descale machine.
Descaling alert steady light (descaling alert level 2)	<ul style="list-style-type: none"> Machine triggers descaling alert according beverages consumption usage. Descale machine immediately to avoid machine performance and coffee quality decrease.
Irregular blinking	<ul style="list-style-type: none"> Send appliance to repair or call Nespresso.
No coffee, just water runs out (despite inserted capsule)	<ul style="list-style-type: none"> In case of problems, call Nespresso.
Coffe drops in hot water preparation	<ul style="list-style-type: none"> Eject any remaining used capsule into the used capsule container. Perform hot water preparation with lever in upward position.

Pas de voyant lumineux	<ul style="list-style-type: none"> • Vérifiez la prise de courant, la fiche, la tension et le fusible. En cas de problème, appelez Nespresso.
Pas de café, pas d'eau	<ul style="list-style-type: none"> • Première utilisation: rincez la machine à l'eau chaude (max. 55 °C) et faites fonctionner la machine conformément aux instructions de la page 11. • Le réservoir d'eau est vide. Remplissez le réservoir d'eau. • Détartrez si nécessaire; voir section Détartage.
Le café s'écoule très lentement	<ul style="list-style-type: none"> • La vitesse d'écoulement dépend du type de café. • Détartrez si nécessaire; voir section Détartage.
Le café n'est pas assez chaud	<ul style="list-style-type: none"> • Préchauffez la tasse. • Détartrez si nécessaire; voir section Détartage.
J'ai repéré une fuite autour de la capsule (présence d'eau dans le bac à capsules)	<ul style="list-style-type: none"> • Insérez correctement la capsule. En cas de fuite, appelez Nespresso.
Tous les boutons de sélection des boissons clignotent rapidement	<ul style="list-style-type: none"> • Une erreur, une surchauffe ou une température inférieure à 0 °C a été détectée au niveau de la machine. Patientez quelques minutes, le temps que tous les boutons cessent de clignoter. Si les boutons continuent de clignoter au bout de quelques minutes, débranchez la machine, puis rebranchez-la. • Si le problème persiste, appelez Nespresso.
L'alerte de détartage clignote lors de la préparation du café (alerte de détartage niveau 1)	<ul style="list-style-type: none"> • La machine déclenche l'alerte de détartage en fonction du niveau de consommation des boissons. Procédez au détartage de la machine.
L'alerte de détartage s'allume et reste fixe (alerte de détartage niveau 2)	<ul style="list-style-type: none"> • La machine déclenche l'alerte de détartage en fonction du niveau de consommation des boissons. Détartez la machine immédiatement pour éviter de dégrader ses performances et la qualité du café.
Les boutons clignotent de façon intermittente	<ul style="list-style-type: none"> • Veuillez contacter Nespresso.
Le café ne s'écoule pas, la machine ne distribue que de l'eau (malgré la présence d'une capsule)	<ul style="list-style-type: none"> • Veuillez contacter Nespresso.
Traces de café dans les préparations d'eau chaude	<ul style="list-style-type: none"> • Éjectez toute capsule usagée dans le réservoir à capsules usagées. • Réalisez votre préparation d'eau chaude en orientant la poignée vers le haut.

Keine Leuchtanzeige	<ul style="list-style-type: none"> • Prüfen Sie das Stromkabel, den Stecker, die Spannung und die Sicherung. Bei Problemen rufen Sie Nespresso an.
Kein Kaffee, kein Wasser	<ul style="list-style-type: none"> • Erste Inbetriebnahme: Füllen Sie den Wassertank mit warmem Wasser (max. 55 Grad Celsius) und lassen Sie dies gemäß der Bedienungsanleitung durch die Maschine laufen, siehe Anleitung Seite 11. • Wassertank ist leer. Füllen Sie den Wassertank. • Entkalken Sie, wenn nötig. Schauen Sie hierzu in den Abschnitt „Entkalkung“.

Kaffee fließt nur sehr langsam	<ul style="list-style-type: none"> • Die Geschwindigkeit des Kaffeeflusses ist abhängig von der verwendeten Sorte. • Entkalken Sie, wenn nötig. Schauen Sie hierzu in den Abschnitt „Entkalkung“.
Kaffee ist nicht heiß genug	<ul style="list-style-type: none"> • Tasse vorwärmen. • Entkalken Sie, wenn nötig. Schauen Sie hierzu in den Abschnitt „Entkalkung“.
Kapselbereich ist undicht (Wasser im Kapselbehälter)	<ul style="list-style-type: none"> • Positionieren Sie die Kapsel richtig. Falls Undichtigkeiten auftreten, rufen Sie Nespresso an.
Alle Getränkeasten blinken schnell	<ul style="list-style-type: none"> • Die Maschine ist fehlerhaft, überhitzt oder befindet sich in einer Umgebung unter 0 °C. Bitte warten Sie, bis alle Tasten aufhören zu blinken, dies kann einige Minuten dauern. Wenn die Knöpfe nach einigen Minuten immer noch blinken, ziehen Sie den Netzstecker und stecken Sie das Gerät wieder ein. • Wenn das Problem weiterhin besteht, rufen Sie Nespresso an.
Der Entkalkungsalarm blinkt während der Kaffeezubereitung (Entkalkungsalarm Stufe 1)	<ul style="list-style-type: none"> • Die Maschine löst das Entkalkungssignal entsprechend dem Getränkekonsum aus. Entkalken Sie die Maschine.
Der Entkalkungsalarm leuchtet stetig (Entkalkungsalarm Stufe 2)	<ul style="list-style-type: none"> • Die Maschine löst den Entkalkungsalarm entsprechend dem Getränkekonsum aus. Entkalken Sie die Maschine sofort, um eine Verschlechterung der Maschinenleistung und der Kaffeequalität zu vermeiden.
Unregelmäßiges Blinken	<ul style="list-style-type: none"> • Schicken Sie das Gerät zur Reparatur ein oder rufen Sie Nespresso an.
Es läuft kein Kaffee, sondern nur Wasser aus (trotz eingesetzter Kapsel)	<ul style="list-style-type: none"> • Rufen Sie bei Problemen Nespresso an.
Kaffeetropfen bei Heißwasserzubereitung	<ul style="list-style-type: none"> • Verbleibende gebrauchte Kapsel in den Behälter für Gebraucht kapseln fallen lassen. • Für die Heißwasserzubereitung den Hebel hochstellen.

IT

Nessuna luce sul display	<ul style="list-style-type: none"> • Controllare la presa di corrente, la spina, la tensione e il fusibile. In caso di problemi, contattare Nespresso.
La macchina non eroga caffè, né acqua	<ul style="list-style-type: none"> • Primo utilizzo: riempire il serbatoio dell'acqua con acqua calda (max. 55 °C) e avviare la macchina come da istruzioni a pagina 11. • Il serbatoio dell'acqua è vuoto. Riempire il serbatoio dell'acqua. • Se necessario, effettuare la decalcificazione. Fare riferimento alla sezione Decalcificazione.
Il caffè esce molto lentamente	<ul style="list-style-type: none"> • La velocità di erogazione dipende dalla varietà di caffè. • Se necessario, effettuare la decalcificazione. Fare riferimento alla sezione Decalcificazione.
Il caffè non è abbastanza caldo	<ul style="list-style-type: none"> • Preriscaldare la tazzina. • Se necessario, effettuare la decalcificazione. Fare riferimento alla sezione Decalcificazione.

Il vano delle capsule perde acqua (acqua nel contenitore delle capsule)	<ul style="list-style-type: none"> • Posizionare la capsula correttamente. Se si verificano perdite, contattare Nespresso.
Tutti i pulsanti bevanda lampeggiano velocemente	<ul style="list-style-type: none"> • Errore, surriscaldamento della macchina o temperatura ambiente sotto 0°C. Attendere che tutti i pulsanti smettano di lampeggiare, potrebbero essere necessari alcuni minuti. Se, trascorsi alcuni minuti, i pulsanti continuano a lampeggiare, scollegare la macchina dalla presa e poi ricollegarla. • Se il problema persiste, contattare Nespresso.
L'avviso di decalcificazione lampeggia durante la preparazione del caffè (avviso di decalcificazione livello 1)	<ul style="list-style-type: none"> • La macchina restituisce l'avviso di decalcificazione in base al consumo delle bevande. Decalcificare la macchina.
Avviso di decalcificazione luci fisse (avviso di decalcificazione livello 2)	<ul style="list-style-type: none"> • La macchina restituisce l'avviso di decalcificazione in base al consumo delle bevande. Decalcificare la macchina immediatamente per evitare di inficiare il funzionamento della macchina e la qualità del caffè.
Lampeggio irregolare	<ul style="list-style-type: none"> • Far riparare la macchina o contattare Nespresso.
Fuoriuscita di acqua ma non di caffè (a capsula inserita)	<ul style="list-style-type: none"> • In caso di problemi, contattare Nespresso.
Fuoriesce caffè durante la preparazione dell'acqua calda	<ul style="list-style-type: none"> • Espellere tutte le capsule usate nel contenitore apposito. • Procedere con la preparazione dell'acqua calda posizionando la leva verso l'alto.

ES

No funciona el indicador luminoso	<ul style="list-style-type: none"> • Comprueba la toma de corriente, el enchufe, el voltaje y el fusible. En caso de que persista el problema, llama a Nespresso.
No sale ni café ni agua	<ul style="list-style-type: none"> • Primer uso: llena el depósito de agua con agua caliente (máx. 55 °C / 130 °F) y activa la máquina según las instrucciones de la página 11. • El depósito de agua está vacío. Llena el depósito de agua. • Descalcifica si es necesario (consulta el apartado «Descalcificación»).
El café sale muy despacio	<ul style="list-style-type: none"> • La velocidad del flujo depende de la variedad de café. • Descalcifica si es necesario (consulta el apartado «Descalcificación»).
El café no está lo suficientemente caliente	<ul style="list-style-type: none"> • Precaliente la taza. • Descalcifica si es necesario (consulta el apartado «Descalcificación»).
Hay una fuga en la zona de las cápsulas (agua en el contenedor de cápsulas)	<ul style="list-style-type: none"> • Coloque la cápsula correctamente. Si se produce una fuga, llame a Nespresso.
Todos los botones de preparación parpadean rápido	<ul style="list-style-type: none"> • Se ha producido un error en la máquina, se ha sobrecalentado o la temperatura ambiente es inferior a 0 °C. Espere a que todos los botones dejen de parpadear (esto puede llevar unos minutos). Si los botones siguen parpadeando después de unos minutos, desconecte y vuelva a conectar la máquina. • Si el problema continúa, llame a Nespresso.

El aviso de descalcificación parpadea durante la preparación del café (nivel de alerta 1)	<ul style="list-style-type: none"> La máquina activa el aviso de descalcificación según el consumo de bebidas registrado. Descalcifique la máquina.
La luz del aviso de descalcificación está fija (nivel de alerta 2)	<ul style="list-style-type: none"> La máquina activa el aviso de descalcificación según el consumo de bebidas registrado. Descalcifique la máquina inmediatamente para evitar que disminuya su rendimiento y la calidad del café.
Parpadeo irregular	<ul style="list-style-type: none"> Envíe la máquina a reparación o llame a Nespresso.
No sale café, solo sale agua (a pesar de haber introducido una cápsula)	<ul style="list-style-type: none"> En caso de que persista el problema, llame a Nespresso.
Se filtran gotas de café al preparar agua caliente	<ul style="list-style-type: none"> Expulse cualquier cápsula que haya en el contenedor de cápsulas usadas. Efectúe la preparación en agua caliente con la palanca hacia arriba.

PT

Sem indicador luminoso	<ul style="list-style-type: none"> Verifique as ligações, tomadas, tensão e fusível. Em caso de problemas, contacte a Nespresso.
Não sai café, não sai água	<ul style="list-style-type: none"> Primeira utilização: encha o depósito de água com água morna (max. 55 °C) e siga as instruções de acordo com a página 11. Depósito de água está vazio. Encha o depósito de água. Caso seja necessário, descalcifique a máquina; consulte a secção Descalcificação.
O café sai muito devagar	<ul style="list-style-type: none"> A velocidade do fluxo depende da variedade de café. Caso seja necessário, descalcifique a máquina; consulte a secção Descalcificação.
O café não fica quente o suficiente	<ul style="list-style-type: none"> Pré-aqueça a chávena. Caso seja necessário, descalcifique a máquina; consulte a secção Descalcificação.
A área de cápsulas está a verter (água no recipiente de cápsulas)	<ul style="list-style-type: none"> Posicione corretamente a cápsula. Se detetar fugas, contacte a Nespresso.
Todos os botões de bebida piscam rapidamente	<ul style="list-style-type: none"> Máquina está em erro, superaquecimento ou num ambiente abaixo de 0 °C. Aguarde até que todos os botões parem de piscar, isto pode demorar alguns minutos. Se os botões ainda piscarem após alguns minutos, desconecte e volte a conectar a máquina. Se o problema persistir, contacte a Nespresso.
O alerta de descalcificação pisca durante a preparação de café (alerta de descalcificação de nível 1)	<ul style="list-style-type: none"> A máquina aciona o alerta de descalcificação de acordo com o consumo de bebidas. Descalcifique a máquina.
Alerta de descalcificação com luz constante (alerta de descalcificação de nível 2)	<ul style="list-style-type: none"> A máquina aciona o alerta de descalcificação de acordo com o consumo de bebidas. Descalcifique a máquina imediatamente para evitar a redução do desempenho da máquina e da qualidade do café.
Pisca irregular	<ul style="list-style-type: none"> Envie o aparelho para reparação ou contacte a Nespresso.
Não sai café, apenas água (apesar de uma cápsula estar inserida)	<ul style="list-style-type: none"> Em caso de problemas, contacte a Nespresso.

O café pinga na preparação de água quente	<ul style="list-style-type: none"> Ejete as cápsulas usadas para o recipiente de cápsulas usadas. Execute a preparação de água quente com a alavanca na posição para cima.
--	--

DA

Ingen lys-indikation	<ul style="list-style-type: none"> Tjek stikkontakten, stikket, spænding og sikring. Ring til Nespresso, hvis der er problemer.
Ingen kaffe, ingen vand	<ul style="list-style-type: none"> Første brug: fyld vandtanken med varmt vand (max. 55 °C) og lad det løbe igennem maskinen ved at følge instruktionerne på side 11. Vandtanken er tom. Fyld vandtanken. Afkalk hvis det er nødvendigt; se afkalkningssektionen.
Kaffen løber meget langsomt	<ul style="list-style-type: none"> Kaffevarianten er afgørende for kaffeudløbet hastighed. Afkalk hvis det er nødvendigt; se afkalkningssektionen.
Kaffen er ikke varm nok	<ul style="list-style-type: none"> Forvarm kop. Afkalk hvis det er nødvendigt; se afkalkningssektionen.
Området til kaffekapsel lækker (vand i kapselbeholderen)	<ul style="list-style-type: none"> Indsæt kaffekapslerne korrekt. Ring til Nespresso, hvis der er lækage.
Alle knapperne til drikke blinker hurtigt	<ul style="list-style-type: none"> Maskinen melder en fejl, hvis den overopheder eller hvis den er et sted der er under 0 °C. Vent venligst til, at alle knapperne stopper med at blinke. Det kan tage nogle minutter. Hvis knapperne bliver ved med at blinke kan du tage stikket ud af stikkontakten og sæt den i igen. Ring til Nespresso, hvis problemet bliver ved.
Afklankningsalarm blinker mens kaffen brygges (afkalkningsalarm level 1)	<ul style="list-style-type: none"> Maskinen viser den skal afkalkes på baggrund af hvor meget den er blevet brugt. Afkalk maskinen.
Afkalkningsalarmen lyser kontant (afkalkningsalarm level 2)	<ul style="list-style-type: none"> Maskinen viser den skal afkalkes på baggrund af hvor meget den er blevet brugt. Afkalk maskinen omgående, for at undgå maskinens ydeevne og kaffekvalitet forringes.
Blinker uregelmæssigt	<ul style="list-style-type: none"> Send maskinen til reparation eller ring til Nespresso.
Ingen kaffe, kun vand løber ud af maskinen (trods der er kaffekapsel i)	<ul style="list-style-type: none"> Ring til Nespresso, hvis du oplever problemer.
Kaffedråber i det varme vand	<ul style="list-style-type: none"> Skub den brugte kapsel ud i beholderen til brugte kapsler. Sørg for, at håndtaget er oppe under vandopvarmningen.

NO

Ingen lyssignal	<ul style="list-style-type: none"> Kontroller stikkontakten, støpselet, spenningen og sikringen. Dersom det oppstår problemer, ring Nespresso.
------------------------	--

Ingen kaffe, ikke noe vann	<ul style="list-style-type: none"> • Førstegangs bruk: Fyll vanntanken med varmt vann (maks. 55 °C) og kjør gjennom maskinen i henhold til instruksjonene på side 11. • Vanntanken er tom. Fyll vanntanken. • Avkalk etter behov; se avsnittet om avkalking.
Kaffen renner ut svært sakte	<ul style="list-style-type: none"> • Bryggetid avhenger av kaffevariant. • Avkalk etter behov; se avsnittet om avkalking.
Kaffen er ikke varm nok	<ul style="list-style-type: none"> • Forvarm koppen. • Avkalk etter behov; se avsnittet om avkalking.
Kapsel-området lekker (vann i kapselbeholder)	<ul style="list-style-type: none"> • Plasser kapselen riktig. Hvis det fremdeles oppstår lekkasje, ring Nespresso.
Alle drikkeknappene blinker raskt	<ul style="list-style-type: none"> • Det er noe feil på maskinen, maksinen er enten for varm eller i et miljø under 0 °C. Vennligst vent til knappene slutter å blinke, dette kan ta noen minutter. Hvis knappene fortsetter å blinke etter noen minutter, trekk ut stikkkontakten på maskinen. • Hvis problemet vedvarer, ring Nespresso.
Avkalkingsvarsel blinker under brygging (avkalkingsvarsel nivå 1)	<ul style="list-style-type: none"> • Maskinen utløser avkalkingsvarsel i henhold til forbruket ditt. Avkalk maskinen.
Avkalkingsvarsel lyser konstant (avkalkingsvarsel nivå 2)	<ul style="list-style-type: none"> • Maskinen utløser avkalkingsvarsel i henhold til forbruket ditt. Avkalk maskinen øyeblikkelig for å unngå at maskinens ytelse reduseres og at kvaliteten på kaffen synker.
Uregelmessig blinking	<ul style="list-style-type: none"> • Send maskinen til reparasjon eller ring Nespresso.
Ingen kaffe, kun vann som renner ut (tiltross for at kapsel er satt inn)	<ul style="list-style-type: none"> • Hvis du har behov for hjelp, ring Nespresso.
Kaffe drypper i blandinger med varmt vann	<ul style="list-style-type: none"> • Tøm eventuelle brukte kapsler i beholderen for brukte kapsler. • Hendelen må stå i opp-posisjon når du lager drikker med varmt vann.

SV

Ingen ljusindikator	<ul style="list-style-type: none"> • Kontrollera strömmuttaget, kontakten, spänningen och säkringen. Vid problem, ring Nespresso.
Inget kaffe, inget vatten	<ul style="list-style-type: none"> • Första användningen: Fyll vattentanken med varmt vatten (max 55 °C) och kör igenom maskinen enligt anvisningarna på sidan 11. • Vattentanken är tom. Fyll på vattentanken. • Avkalka vid behov; se avkalkningsavsnitt.
Kaffet rinner väldigt långsamt	<ul style="list-style-type: none"> • Flödes hastigheten beror på kaffesortimentet. • Avkalka vid behov; se avkalkningsavsnitt.
Kaffet är inte varmt nog	<ul style="list-style-type: none"> • Förvärm kopp. • Avkalka vid behov; se avkalkningsavsnitt.
Kapselområdet läcker (vatten i kapselbehållaren)	<ul style="list-style-type: none"> • Placera kapseln rätt. Om läckage inträffar, kontakta Nespresso.

Alla dryckesknappar blinkar snabbt	<ul style="list-style-type: none"> Maskinen har fel, överhettas eller i en miljö under 0 °C. Vänta till alla knappar slutar blinka, detta kan ta några minuter. Om knapparna fortfarande blinkar efter några minuter, dra ur och sätt i sladden till maskinen. Om problemet kvarstår, kontakta Nespresso.
Avkalkningsvarning blinkar under kaffeavgjgning (avkalkningsvarning nivå 1)	<ul style="list-style-type: none"> Maskinen triggar avkalkningsvarning enligt konsumtion av dryck. Avkalka maskinen.
Avkalkningsvarning stadigt ljus (avkalkningsvarning nivå 2)	<ul style="list-style-type: none"> Maskinen triggar avkalkningsvarning enligt konsumtion av dryck. Avkalka maskinen omedelbart för att undvika försämrade maskinprestanda och kaffekvalitet.
Oregelbunden blinkning	<ul style="list-style-type: none"> Kontakta Nespresso för reparation.
Inget kaffe, endast vatten som rinner ut (trots isatt kapsel)	<ul style="list-style-type: none"> Kontakta Nespresso.
Kaffe droppar vid tillredning av hett vatten	<ul style="list-style-type: none"> Mata ut eventuell kvarvarande kapsel i kapselbehållaren. Tillred hett vatten med spaken i uppåtriktad position.
Ei merkkivaloa	<ul style="list-style-type: none"> Tarkista pistorasia, pistoke, jännite ja sulake. Ongelmatapauksessa soita Nespressolle.
Ei kahvia eikä vettä	<ul style="list-style-type: none"> Ensimmäinen käyttökerta: täytä vesisäiliö lämpimällä vedellä (enintään 55 °C) ja noudata sivun 11 ohjeita. Vesisäiliö on tyhjä. Täytä vesisäiliö. Suorita kalkinpoisto, jos tarpeen; lue kalkinpoistokappale.
Kahvia tulee hyvin hitaasti	<ul style="list-style-type: none"> Virtausnopeus riippuu kahvityypistä. Suorita kalkinpoisto tarvittaessa.
Kahvi ei ole riittävän kuumaa	<ul style="list-style-type: none"> Esilämmitä kuppi. Suorita kalkinpoisto tarvittaessa.
Kapselialue vuotaa (vettä kapselisäiliössä)	<ul style="list-style-type: none"> Aseta kapseli oikein. Jos keitin vuotaa, soita Nespresson asiakaspalveluun.
Kaikki painikkeet vilkkuvat nopeasti	<ul style="list-style-type: none"> Kahvikone on vikatilassa, ylikuumentunut tai ympäristössä, jossa lämpötila on alle 0 °C. Odota, että painikkeet lopettavat vilkkumisen. Tämä voi viedä muutaman minuutin. Jos painikkeet vilkkuvat vielä muutaman minuutin jälkeen, irrota virtapiuha seinästä ja aseta se takaisin paikoilleen. Jos ongelma jatkuu, ota yhteys Nespresson asiakaspalveluun.
Kalkinpoiston merkkivalo vilkkuu uuttamisen aikana (kalkinpoiston valmistusvaihe 1)	<ul style="list-style-type: none"> Kahvikone ilmoittaa kalkinpoistosta käytön mukaisesti. Suorita koneelle kalkinpoisto.
Kalkinpoiston merkkivalo palaa tasaisesti (kalkinpoiston valmistusvaihe 2)	<ul style="list-style-type: none"> Kahvikone ilmoittaa kalkinpoistosta käytön mukaisesti. Suorita koneelle kalkinpoisto välittömästi välttääksesi kahvikoneen toiminnan heikkenemisen ja kahvin laadun laskemisen.
Epäsäännöllinen vilkkuminen	<ul style="list-style-type: none"> Lähetä kahvikone huoltoon tai soita Nespresson asiakaspalveluun.

FI

Kahvia ei tule, vesi valuu läpi (vaikka kapseli on paikoillaan)	<ul style="list-style-type: none"> • Ota yhteyttä Nespresso asiakaspalveluun.
Kahvia tippuu veden lämmityksen aikana	<ul style="list-style-type: none"> • Työnnä jäljellä olevat käytetyt kapselit kapselisäiliöön. • Vivun on oltava ylhäällä vettä lämmitettäessä.

CS

Kontrolky nesvíť	<ul style="list-style-type: none"> • Zkontrolujte hlavní přívod elektřiny, zástrčku, napětí a pojistky. V případě problémů kontaktujte společnost Nespresso.
Neteče káva/voda	<ul style="list-style-type: none"> • První použití: naplňte nádobu na vodu teplou vodou (max. 55 °C) a propláchněte kávovar dle pokynů na straně 11. • Nádoba na vodu je prázdná. Naplňte nádobu vodou. • Odvápňte kávovar, pokud je potřeba; viz sekce Odvápnění.
Káva vytéká velmi pomalu	<ul style="list-style-type: none"> • Rychlost průtoku závisí na druhu kávy. • Odvápňte kávovar, pokud je potřeba; viz sekce Odvápnění.
Káva není dostatečně horká	<ul style="list-style-type: none"> • Předehřejte šálek. • Odvápňte kávovar, pokud je potřeba; viz sekce Odvápnění.
Z prostoru pro kapsle vytéká voda (voda v nádobě na použité kapsle)	<ul style="list-style-type: none"> • Zkontrolujte, zda je kapsle správně vložená. V případě problémů kontaktujte společnost Nespresso.
Všechna tlačítka pro přípravu rychle blikají	<ul style="list-style-type: none"> • Kávovar hlásí chybu při přehřátí, nebo v prostředí s teplotou nižší než 0 °C. Vyčkejte prosím, než všechny kontrolky přestanou blikat. To může trvat několik minut. Pokud kontrolky stále blikají i po několika minutách, vypojte kávovar ze zásuvky a opět ho zapojte. • Pokud problém přetrvává, kontaktujte společnost Nespresso.
Signalizace odvápnění bliká (upozornění 1. úrovně)	<ul style="list-style-type: none"> • Kávovar spustí signalizaci odvápnění v závislosti na množství vydaných nápojů. Odvápňte kávovar.
Signalizace odvápnění soustavně svítí (upozornění 2. úrovně)	<ul style="list-style-type: none"> • Kávovar spustí signalizaci odvápnění v závislosti na množství vydaných nápojů. Neprodleně přístroj odvápňte, aby nedošlo ke zhoršení jeho výkonu a snížení kvality kávy.
Nepřavidelné blikání	<ul style="list-style-type: none"> • Odešlete přístroj do opravy nebo kontaktujte společnost Nespresso.
Neteče káva, vytéká pouze voda (ačkoli je vložena kapsle)	<ul style="list-style-type: none"> • V případě problémů, kontaktujte společnost Nespresso.
Při přípravě horké vody teče káva	<ul style="list-style-type: none"> • Vysuňte zbylou použitou kapsli do nádoby na použité kapsle. • Proved'te přípravu horké vody s pákou v horní poloze.

SK

Nesvieti žiadna kontrolka	<ul style="list-style-type: none"> • Skontrolujte zásuvku, zástrčku, napätie a poistku. V prípade problémov volajte Nespresso.
----------------------------------	--

Netečie káva / voda	<ul style="list-style-type: none"> • Prvé použitie: naplňte nádobu na vodu teplou vodou (max. 55 °C) a prepláchnite kávovar podľa pokynov na strane 11. • Nádoba na vodu je prázdna. Naplňte nádobu vodou. • Odvápňte kávovar, ak je potreba; viď sekcia Odvápnenie.
Káva vyteká veľmi pomaly	<ul style="list-style-type: none"> • Rýchlosť prietoku závisí od druhu kávy. • Odvápňte kávovar, ak je potreba; viď sekcia Odvápnenie.
Káva nie je dostatočne horúca	<ul style="list-style-type: none"> • Predhrejte šálku. • Odvápňte kávovar, ak je potreba; viď sekcia Odvápnenie.
Únik v oblasti kapsuly (voda v zásobníku na kapsuly)	<ul style="list-style-type: none"> • Správne umiestnite kapsulu. Ak dôjde k úniku, zavolajte do spoločnosti Nespresso.
Všetky tlačidlá nápojov rýchlo blikajú	<ul style="list-style-type: none"> • Zariadenie má chybu, prehrielo sa alebo je v prostredí s teplotou pod 0 °C. Počkajte, kým prestanú blikáť všetky tlačidlá. Môže to trvať niekoľko minút. Ak po niekoľkých minútach tlačidlá stále blikajú, odpojte a znova zapojte zariadenie. • Ak problém pretrváva, zavolajte do spoločnosti Nespresso.
Počas prípravy kávy bliká výstraha na odstránenie vodného kameňa (úroveň 1 výstrahy na odstránenie vodného kameňa)	<ul style="list-style-type: none"> • Stroj spustí výstrahu na odstránenie vodného kameňa podľa použitia spotreby nápojov. Odstráňte zo zariadenia vodný kameň.
Trvalé svietenie výstrahy na odstránenie vodného kameňa (úroveň 2 výstrahy na odstránenie vodného kameňa)	<ul style="list-style-type: none"> • Stroj spustí výstrahu na odstránenie vodného kameňa podľa použitia spotreby nápojov. Okamžite odstráňte zo zariadenia vodný kameň, aby ste zabránili zníženiu výkonu zariadenia a zníženiu kvality kávy.
Nepravidelné blikanie	<ul style="list-style-type: none"> • Pošlite zariadenie na opravu alebo zavolajte do spoločnosti Nespresso.
Žiadna káva, vyteká len voda (napriek vložennej kapsule)	<ul style="list-style-type: none"> • V prípade problémov zavolajte do spoločnosti Nespresso.
Pri príprave horúcej vody vyteká káva	<ul style="list-style-type: none"> • Vysuňte použitú kapsulu do zásobníka na použitú kapsulu. • Pri príprave horúcej vody zdvihnite páku nahor.
PL	
Brak podświetlenia przycisków	<ul style="list-style-type: none"> • Sprawdź gniazdko, wtyczkę, napięcie i bezpiecznik. W razie problemów zadzwoń do Nespresso.
Brak kawy, brak wody	<ul style="list-style-type: none"> • Pierwsze użycie: napełnij zbiornik wody ciepłą wodą (maks. 55 °C) i przepuść przez ekspres zgodnie z instrukcjami na stronie 11. • Zbiornik na wodę jest pusty. Napełnij go. • Przeprowadź odkamienianie, jeśli potrzebne. Sprawdź w sekcji odkamieniania.
Kawa wypływa bardzo wolno	<ul style="list-style-type: none"> • Prędkość wypływu zależy od rodzaju kawy. • Przeprowadź odkamienianie, jeśli potrzebne. Sprawdź w sekcji odkamieniania.

Kawa nie jest wystarczająco gorąca	<ul style="list-style-type: none"> • Rozgrzać filiżankę. • Przeprowadź odkamienianie, jeśli potrzebne. Sprawdź w sekcji odkamieniania.
Otoczenie kapsuły nieszczelne (woda w pojemniku na kapsuły)	<ul style="list-style-type: none"> • Umieścić prawidłowo kapsułę. Jeśli nieszczelne: powiadomić Nespresso.
Wszystkie przyciski napojów szybko migają	<ul style="list-style-type: none"> • W urządzeniu wystąpił błąd, przegrzanie lub temperatura środowiska jest poniżej 0 °C. Poczekać, aż wszystkie przyciski przestaną migać, może to potrwać kilka minut. Jeśli po tym czasie przyciski nadal migają, odłączyć urządzenie od zasilania i podłączyć je ponownie. • Jeśli problem będzie się powtarzał, skontaktować się z Nespresso.
Ostrzeżenie o odkamienianiu miga podczas parzenia kawy (alarm o potrzebie odkamieniania 1)	<ul style="list-style-type: none"> • Urządzenie informuje o potrzebie odkamieniania po określonej ilości przygotowanych napojów. Urządzenie powinno zostać odkamienione. Postępować zgodnie z instrukcją.
Ciągłe światło ostrzegające o odkamienianiu (poziom 2 alarmu ostrzegania o potrzebie odkamienianiu)	<ul style="list-style-type: none"> • Urządzenie informuje o potrzebie odkamieniania po określonej ilości przygotowanych napojów. Natychmiast przeprowadzić odkamienianie urządzenia, aby uniknąć obniżenia jego wydajności i jakości kawy.
Miga w nieregularnych odstępach.	<ul style="list-style-type: none"> • Prześłać urządzenie do naprawy lub zapytać w Nespresso.
Brak kawy, wypływa tylko woda (pomimo włożonej kapsułki)	<ul style="list-style-type: none"> • W przypadku problemów skontaktuj się z Nespresso.
Kropelki kawy w przygotowywanej gorącej wodzie	<ul style="list-style-type: none"> • Wyrzucić pozostałe zużyte kapsułki do pojemnika na zużyte kapsułki. • Przeprowadź przygotowanie gorącej wody z dźwignią ustawioną do góry.

HU

Gombok nem világítanak	<ul style="list-style-type: none"> • Ellenőrizze a konnektort, dugót, feszültséget, biztosítékot. Ha továbbra is problémát tapasztal, hívja a Nespresso-t.
Nincs kávé, nincs víz	<ul style="list-style-type: none"> • Első használatnál: töltse fel a víztartályt melegvízzel (max 55 °C), és engedje át a készüléken az 11. oldalon található utasítások alapján. • Üres a víztartály. Töltse fel. • Vízkömentesítse ha szükséges; lásd: a Vízkömentesítés fejezetben.
A kávé nagyon lassan folyik ki	<ul style="list-style-type: none"> • A kifolyási sebesség függ a kávékeverék fajtájától. • Vízkömentesítse ha szükséges; lásd: a Vízkömentesítés fejezetben.
A kávé nem elég meleg	<ul style="list-style-type: none"> • Melegítse elő a csészét. • Vízkömentesítse ha szükséges; lásd: a Vízkömentesítés fejezetben.
A kapszula körül ereszt a készülék (víz van a használtkapszula-tartóban)	<ul style="list-style-type: none"> • Ügyeljen rá, hogy a kapszulát megfelelően helyezze be. Ha a szivárgás továbbra is fennáll, hívja fel a Nespresso-t.

Italválasztó gombok gyorsan villognak	<ul style="list-style-type: none"> A készülék meghibásodott, túlmelegedett, vagy a környezeti hőmérséklet 0 °C alatt van. Várjon, amíg az összes gomb villogása meg nem szűnik, ez eltarthat néhány percig. Ha a gombok néhány perc elteltével még mindig villognak, húzza ki a konnektorból, majd csatlakoztassa ismét a készüléket. Ha a probléma továbbra is fennáll, hívja fel a Nespresso-t.
Villog a vízkömentesítés jelzése (1. szintű figyelmeztetés)	<ul style="list-style-type: none"> A készülék azt jelzi, hogy az ital fogyasztás alapján esedékessé vált a készülék vízkömentesítése. Végezze el a vízkömentesítést.
Folyamatosan világít a vízkömentesítés jelzése (2. szintű figyelmeztetés)	<ul style="list-style-type: none"> A készülék azt jelzi, hogy az ital fogyasztás alapján esedékessé vált a készülék vízkömentesítése. Haladéktalanul vízkömentesítse a készüléket az optimális teljesítmény és a kávéminőség megőrzése érdekében.
Szabálytalan villogás.	<ul style="list-style-type: none"> Küldje a készüléket szervizbe, vagy hívja fel a Nespresso-t.
Csak víz folyik, kávé nem (a behelyezett kapszula ellenére)	<ul style="list-style-type: none"> Ilyen probléma esetén hívja fel a Nespresso-t.
Kávé kerül a forró vízbe az előkészítés során	<ul style="list-style-type: none"> A megmaradt kapszulákat helyezze a használtkaszula-tartóba. Készítse elő a forró vizet úgy, hogy a kapszulakar felfele néz.

RU

Не горят индикаторы	<ul style="list-style-type: none"> Проверьте розетку, вилку, напряжение сети и предохранитель. В случае возникновения проблем обратитесь в Клуб Nespresso.
Нет подачи кофе и/или воды	<ul style="list-style-type: none"> При первом использовании: заполните резервуар для воды теплой водой (макс. 55 °C) и запустите кофемашину в соответствии с инструкциями на стр. 11. Резервуар для воды пуст. Наполните резервуар чистой питьевой водой. При необходимости проведите очистку от накипи; см. раздел Очистка от накипи.
Слабый ток кофе	<ul style="list-style-type: none"> Скорость потока зависит от бленда кофе. При необходимости проведите очистку от накипи; см. раздел Очистка от накипи.
Кофе недостаточно горячий	<ul style="list-style-type: none"> Предварительно нагрейте чашку. При необходимости проведите очистку от накипи; см. раздел Очистка от накипи.
Вода в капсулосборнике	<ul style="list-style-type: none"> Устанавливайте капсулу правильно. Если проблема сохраняется, обратитесь в Неспрессо.
Все кнопки приготовления быстро мигают	<ul style="list-style-type: none"> Ошибка кофемашины, перегрев или температура кофемашины ниже 0 °C. Необходимо подождать несколько минут, пока кнопки перестанут мигать. Если мигание кнопок не останавливается через несколько минут, отключите ее от электросети и включите снова. Если проблема остается, обратитесь в Неспрессо.

При приготовлении кофе мигает индикатор очистки от накипи (Предупреждение 1)	<ul style="list-style-type: none"> • Необходима очистка от накипи. Проведите очистку.
Индикатор очистки горит постоянно (Предупреждение 2)	<ul style="list-style-type: none"> • Необходима очистка от накипи. Немедленно проведите очистку во избежание выхода кофемашины из строя и приготовления качественного кофе.
Нерегулярное мигание	<ul style="list-style-type: none"> • Обратитесь в сервисную службу или в Nespresso.
Нет подачи кофе, идет только горячая вода, не смотря на вставленную капсулу	<ul style="list-style-type: none"> • Обратитесь в Nespresso.
Кофе попадает в горячую воду в процессе приготовления	<ul style="list-style-type: none"> • Извлеките использованную капсулу и поместите ее в контейнер для использованных капсул. • Приготовьте горячую воду, удерживая рычаг в верхнем положении.

EL

Δεν ανάβει καμία φωτεινή ένδειξη	<ul style="list-style-type: none"> • Ελέγξτε την πρίζα, το φις, την τάση και την ασφάλεια. Σε περίπτωση προβλήματος, καλέστε τη Nespresso.
Δεν βγαίνει ούτε καφές ούτε νερό	<ul style="list-style-type: none"> • Πρώτη χρήση: Γεμίστε το δοχείο νερού με ζεστό νερό (έως 55 °C) και ξεπλύνετε τη μηχανή ακολουθώντας τις οδηγίες που παρέχονται στη σελίδα 11. • Το δοχείο νερού είναι άδειο. Γεμίστε το δοχείο νερού. • Αν χρειαστεί, καθαρίστε τα άλατα. Βλ. ενότητα Αφαίρεση καθυατώσεων.
Ο καφές βγαίνει πολύ αργά	<ul style="list-style-type: none"> • Η ταχύτητα της ροής εξαρτάται από την ποικιλία του καφέ. • Αν χρειαστεί, καθαρίστε τα άλατα. Βλ. ενότητα Αφαίρεση καθυατώσεων.
Ο καφές δεν είναι αρκετά ζεστός	<ul style="list-style-type: none"> • Προθερμάνετε το φλιτζάνι. • Αν χρειαστεί, καθαρίστε τα άλατα. Βλ. ενότητα Αφαίρεση καθυατώσεων.
Υπάρχει διαρροή (νερό) στο δοχείο με τις κάψουλες	<ul style="list-style-type: none"> • Τοποθετήστε σωστά την κάψουλα. Αν υπάρχει διαρροή, καλέστε τη Nespresso.
Όλα τα κουμπιά ροφημάτων αναβοσβήνουν γρήγορα	<ul style="list-style-type: none"> • Η μηχανή έχει παρουσιάσει σφάλμα, έχει υπερθερμανθεί ή βρίσκεται σε περιβάλλον με θερμοκρασία κάτω των 0 °C. Περιμένετε μέχρι να σταματήσουν να αναβοσβήνουν όλα τα κουμπιά. Μπορεί να χρειαστούν μερικά λεπτά. Αν τα κουμπιά εξακολουθούν να αναβοσβήνουν μετά από μερικά λεπτά, αποσυνδέστε και συνδέστε ξανά τη μηχανή στο ρεύμα. • Αν δεν λυθεί το πρόβλημα, καλέστε τη Nespresso.
Η ειδοποίηση αφαλάτωσης αναβοσβήνει κατά την παρασκευή καφέ (επίπεδο ειδοποίησης αφαλάτωσης 1)	<ul style="list-style-type: none"> • Η μηχανή ενεργοποιεί την ειδοποίηση αφαλάτωσης με βάση τη χρήση των λειτουργιών παρασκευής ροφημάτων. Κάντε αφαλάτωση της μηχανής.
Η ειδοποίηση αφαλάτωσης είναι σταθερά αναμμένη (επίπεδο ειδοποίησης αφαλάτωσης 2)	<ul style="list-style-type: none"> • Η μηχανή ενεργοποιεί την ειδοποίηση αφαλάτωσης με βάση τη χρήση των λειτουργιών παρασκευής ροφημάτων. Κάντε άμεσα αφαλάτωση της μηχανής για να αποφύγετε προβλήματα στην απόδοση της μηχανής και την ποιότητα του καφέ.
Τα κουμπιά αναβοσβήνουν ακανόνιστα	<ul style="list-style-type: none"> • Στείλτε τη μηχανή για επισκευή ή καλέστε τη Nespresso.

Δεν βγαίνει καφές, μόνο νερό (παρότι υπάρχει τοποθετημένη κάψουλα)	<ul style="list-style-type: none"> • Σε περίπτωση προβλήματος, καλέστε τη Nespresso.
Σταγόνες καφέ σε προετοιμασία ζεστού νερού	<ul style="list-style-type: none"> • Αφαιρέστε τυχόν υπολειπόμενη ποσότητα της χρησιμοποιημένης κάψουλας στο δοχείο της χρησιμοποιημένης κάψουλας. • Εκτελέστε προετοιμασία ζεστού νερού με τον μοχλό σε ανοδική θέση.

NL

Lampje brandt niet	<ul style="list-style-type: none"> • Controleer de stroomuitgang, de stekker, het voltage, de zekering. Neem contact op met Nespresso bij aanhoudende problemen.
Geen koffie, geen water	<ul style="list-style-type: none"> • Bij het eerste gebruik: vul de tank met warm water (maximaal 55 °C) en volg de instructies op pagina 11. • De watertank is leeg. Vul de watertank. • Ontkalk de machine wanneer dat nodig is: lees de paragraaf over ontkalken.
Koffie komt er heel langzaam uit	<ul style="list-style-type: none"> • De snelheid hangt af van de koffievariëteit. • Ontkalk de machine wanneer dat nodig is: lees de paragraaf over ontkalken.
Koffie is niet warmgenoeg	<ul style="list-style-type: none"> • Warm je kopje op. • Ontkalk de machine wanneer dat nodig is: lees de paragraaf over ontkalken.
Het capsulegebied lekt (water in de capsulecontainer)	<ul style="list-style-type: none"> • Plaats de capsule correct. Bel Nespresso als het blijft lekken.
Alle drankknoppen knippenen snel	<ul style="list-style-type: none"> • De machine heeft een storing, is oververhit of bevindt zich in een omgeving onder 0 °C. Wacht tot alle knoppen stoppen met knippenen, dit kan een paar minuten duren. Haal de stekker uit het stopcontact als de knoppen na een paar minuten nog steeds knippenen en doe de stekker er na een paar seconden weer in. • Bel Nespresso als het probleem niet is verholpen.
Het ontkalkingslampje knippert tijdens het koffie bereiden (waarschuwingsniveau 1)	<ul style="list-style-type: none"> • Op basis van het gebruik activeert de machine het ontkalkingsalarm. Ontkalk de machine.
Het ontkalkingslampje brandt (waarschuwingsniveau 2)	<ul style="list-style-type: none"> • Op basis van het gebruik activeert de machine het ontkalkingsalarm. Ontkalk de machine onmiddellijk om te voorkomen dat de machine en de kwaliteit van de koffie achteruitgaan.
Onregelmatig knippenen	<ul style="list-style-type: none"> • Stuur de machine voor reparatie naar Nespresso of neem contact op met Nespresso.
Er komt alleen water en geen koffie uit de machine (ondanks geplaatste capsule)	<ul style="list-style-type: none"> • Bij problemen, bel Nespresso.
Er druppelt koffie in het hete water	<ul style="list-style-type: none"> • Werp de gebruikte capsule uit in de daarvoor bestemde opvangbak. • Verhit water met de hendel omhoog.

RO











Niciun indicator luminos	<ul style="list-style-type: none"> • Verificați rețeaua, ștecărul, voltajul și siguranțele. În cazul în care întâmpinați dificultăți, contactați Nespresso.
--------------------------	---

<p>Nu curge cafea, nu curge apă</p>	<ul style="list-style-type: none"> • La prima utilizare: umpleți rezervorul de apă cu apă caldă (max 55 °C) și porniți aparatul conform instrucțiunilor de la pagina 11. • Rezervorul de apă este gol. Umpleți rezervorul de apă. • Îndepărtați depunerile minerale dacă este necesar; consultați secțiunea pentru decalcifiere.
<p>Cafeaua curge foarte încet</p>	<ul style="list-style-type: none"> • Viteza de curgere depinde de sortimentul de cafea. • Îndepărtați depunerile minerale; consultați secțiunea pentru decalcifiere.
<p>Cafeaua nu este suficient de fierbinte</p>	<ul style="list-style-type: none"> • Preîncălziți ceașca. • Îndepărtați depunerile minerale dacă este necesar.
<p>Curge apă din unitatea de extractie (apă în tăvița de capsule)</p>	<ul style="list-style-type: none"> • Așezați capsula corespunzător. Dacă există scurgeri de apă, apălați Nespresso.
<p>LED-urile butoanelor de băuturi clipesc rapid</p>	<ul style="list-style-type: none"> • Espresso supraîncălzit, sau într-un mediu sub 0 °C. Vă rugăm așteptați până când toate LED-urile încetează să mai clipească, ar putea dura câteva minute. Dacă LED-urile încă mai clipesc după câteva minute, scoateți espressoorul din priză și apoi reconectați-l. • Dacă problema persistă, apălați Nespresso.
<p>Alerta de decalcifiere clipește în timp ce se prepară cafeaua (alertă de decalcifiere nivel 1)</p>	<ul style="list-style-type: none"> • Espressoorul activează alerta de decalcifiere în funcție de consum. Decalcificați espressoorul.
<p>Alerta de decalcifiere este aprinsă constant (alertă de decalcifiere nivel 2)</p>	<ul style="list-style-type: none"> • Espressoorul activează alerta de decalcifiere în funcție de consum. Decalcificați espressoorul imediat pentru a evita scăderi ale performanței și ale calității cafelei.
<p>Butoanele clipeșc neregulat</p>	<ul style="list-style-type: none"> • Trimiteți espressoorul la reparat, sau apălați Nespresso.
<p>Prin duza de cafea curge doar apă, fără cafea (chiar dacă a fost introdusă în espressoor o capsulă)</p>	<ul style="list-style-type: none"> • În caz de probleme, apălați Nespresso.
<p>Picături de cafea în prepararea apei calde</p>	<ul style="list-style-type: none"> • Scoateți orice capsulă uzată rămasă în recipientul pentru capsule uzate. • Efectuați pregătirea apei calde cu maneta în poziție în sus.











8 SPECIFICATIONS

FR SPÉCIFICATIONS **DE** SPEZIFIKATIONEN **IT** SPECIFICHE
TECNICHE **ES** ESPECIFICACIONES **PT** ESPECIFICAÇÕES
DA SPECIFIKATIONER **NO** SPESIFIKASJONER **SV** SPECIFIKATIONER
FI TEKNISET TIEDOT **CS** SPECIFIKACE **SK** ŠPECIFIKÁCIA
PL SPECYFIKACJE **HU** TECHNIKAI ADATOK **RU** ТЕХНИЧЕСКИЕ
 ХАРАКТЕРИСТИКИ **EL** ΤΕΧΝΙΚΑ ΧΑΡΑΚΤΗΡΙΣΤΙΚΑ
NL SPECIFICATIES **RO** SPECIFICAȚII

CITIZ PLATINUM

	220-240 V, 50-60 Hz, 1260 W USA, CA: 120 V, 60 Hz, 1260 W				
	~4 kg / 8.8 lbs				
	1 L / 33.8 fl oz				
	 130 mm / 5.1 in	 277 mm / 10.9 in	 389 mm / 15.3 in		
	 130 mm / 5.1 in	 274 mm / 15.3 in	 389 mm / 10.8 in		
Nespresso	Bork	Breville	DeLonghi	KRUPS	Magimix
C140, D140	-	BEC520	EN220	XN61	M900

ESSENZA PLUS

	220-240 V, 50-60 Hz, 1260 W USA, CA: 120 V, 60 Hz, 1260 W				
	~3.6 kg / 7.9 lbs				
	1 L / 33.8 fl oz				
	 134 mm / 5.3 in	 239 mm / 9.4 in	 420 mm / 16.5 in		
	 118 mm / 4.6 in	 256 mm / 10.1 in	 400 mm / 15.7 in		
Nespresso					
C45, D45					

9 ENERGY SAVING MODE

FR MODE ÉCONOMIE D'ÉNERGIE **DE** ENERGIESPARMODUS
IT RISPARMIO ENERGETICO **ES** MODO DE AHORRO DE ENERGÍA
PT MODO DE POUPANÇA DE ENERGIA **DA** ENERGIBESPARENDE
PROGRAM **NO** MODUS FOR ENERGISPARING **SV** ENERGISPARLÄGE
FI ENERGIANSÄÄSTÖTILA **CS** REŽIM ÚSPORY ENERGIE
SK REŽIM ÚSPORY ENERGIE **PL** TRYB OSZCZĘDZANIA ENERGII
HU ENERGIATAKARÉKOS ÜZEMMÓD **RU** РЕЖИМ ЭКОНОМИИ
ЭНЕРГИИ **EL** ΕΞΟΙΚΟΝΟΜΗΣΗ ΕΝΕΡΓΕΙΑΣ
NL ENERGIEBESPARINGSSTAND **RO** MODUL DE ECONOMISIRE
ENERGIE



ECO MODE: after 2 min

FR MODE ÉCO : au bout de 2 minutes **DE** ECO-MODUS: nach 2 Minuten **IT** MODALITÀ
RISPARMIO ENERGETICO: dopo 2 minuti **ES** MODO ECO: después de 2 min **PT** MODO ECO:
após 2 min **DA** ECO MODE: efter 2 min **NO** ØKO-MODUS: etter 2 min **SV** ECO-LÄGE:
efter 2 min **FI** ECO-tila: 2 minuutin jälkeen **CS** REŽIM ÚSPORY ENERGIE: po 2 min **SK** REŽIM
ÚSPORY ENERGIE: po 2 minútach **PL** TRYB ECO: po 2 min **HU** ENERGIATAKARÉKOS
ÜZEMMÓD: 2 perc után **RU** РЕЖИМ ЭКО : через 2 минуты **EL** ΛΕΙΤΟΥΡΓΙΑ ECO:
μετά από 2 λεπτά **NL** ECO MODUS: na 2 min **RO** MODUL ECO: după 2 minute



AUTO OFF: after 9 min

FR ARRÊT AUTOMATIQUE : au bout de 9 minutes **DE** AUTO OFF: nach 9 Minuten
IT SPEGNIMENTO AUTOMATICO: dopo 9 minuti **ES** APAGADO AUTOMÁTICO: después de 9 min
PT DESLIGAR AUTO: após 9 min **DA** AUTO OFF: efter 9 min **NO** AUTOMATISK AV: etter 9 min
SV AUTO AV: efter 9 min **FI** AUTOMAATTINEN OFF-TILA: 9 minuutin jälkeen
CS AUTOMATICKÉ VYPNUTÍ: po 9 min **SK** AUTOMATICKÉ VYPNUTIE: po 9 minútach
PL AUTOMATYCZNE WYŁĄCZANIE: po 9 min **HU** AUTOMATIKUS KIKAPCSOLÁS: 9 perc után
RU АВТООТКЛЮЧЕНИЕ: через 9 минут **EL** ΑΥΤΟΜΑΤΗ ΑΠΕΝΕΡΓΟΠΟΙΗΣΗ: μετά από 9 λεπτά
NL AUTO OFF: na 9 min **RO** OPRIRE AUTOMATĂ: după 9 minute

10 PERSONALIZE YOUR COFFEE SIZE

FR PERSONNALISER VOTRE TAILLE DE CAFÉ **DE** FÜLLMENGE PERSONALISIEREN **IT** PERSONALIZZARE LA LUNGHEZZA DEL CAFFÈ **ES** PERSONALIZA EL TAMAÑO DE TU CAFÉ **PT** PERSONALIZE O TAMANHO DO SEU CAFÉ **DA** PERSONLIGGØR DIN KOPSTØRRELSE **NO** TILPASS KOPPSTØRRELSEN **SV** PERSONIFIERA DIN KAFFESTORLEK **FI** VEDEN MÄÄRÄN OHJELMOINTI **CS** VLASTNÍ NASTAVENÍ VELIKOSTI KÁVY **SK** VLASTNÉ NASTAVENIE VEĽKOSTI KÁVY **PL** SPERSONALIZUJ SWOJĄ IŁOŚĆ KAWY **HU** KÁVÉMENNYISÉG SZEMÉLYRE SZABÁSA **RU** ПРОГРАММИРОВАНИЕ ОБЪЕМА НАПИТКА **EL** ΕΞΑΤΟΜΙΚΕΥΣΗ ΠΟΣΟΤΗΤΑΣ ΚΑΦΕ **NL** PERSONALISEER JE KOPGROOTTE **RO** PROGRAMAREA VOLUMULUI DE CAFEA

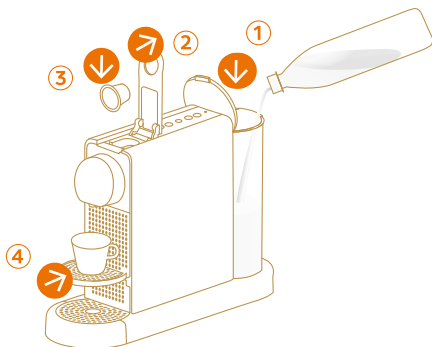

1. Fill with fresh potable water, insert a capsule and place a cup

FR Remplissez le réservoir d'eau potable, insérez une capsule et placez une tasse sous la sortie café **DE** Frisches Trinkwasser einfüllen, Kapsel einlegen und Tasse unter den Kaffee-Auslauf stellen **IT** Riempire il serbatoio con acqua potabile corrente, inserire una capsula e posizionare una tazzina sotto l'erogatore di caffè **ES** Llena con agua potable, inserta una cápsula y coloca una taza **PT** Encha o depósito de água com água potável, insira a cápsula e coloque uma chávena **DA** Fyld vandtanken med friskt vand, indsæt en kaffekapsel og placer en kop **NO** Fyll vanntanken med rent drikkevann, sett inn en Nespresso-kapsel og plasser en kopp under kaffeutløpet **SV** Fyll vattentanken med färskt vatten, lägg i en kaffekapsel och placera en kopp under kaffeutløppet **FI** Täytä vesisäiliö raikkaalla vedellä, lisää kapseli ja aseta kuppi **CS** Naplňte nádobu na vodu čerstvou pitnou vodou, vložte kapsli a umístěte šálek pod výpusť kávy **SK** Naplňte nádobu na vodu čerstvou pitnou vodou, vložte kapsulu a umiestnite šáľku pod výpusť kávy **PL** Napełnij świeżą wodą pitną, włóż kapsułkę i postaw filiżankę **HU** Töltse fel friss ivóvízzel, helyezzen be egy kapszulát, és tegyen alá egy csészét **RU** Наполните резервуар чистой питьевой водой, вставьте капсулу и разместите чашку под отверстие выхода кофе **EL** Γεμίστε το δοχείο με φρέσκο πόσιμο νερό και τοποθετήστε μια κούπια και ένα ποτήρι **NL** Vul de watertank met vers drinkwater, plaats een capsule en plaats een kopje **RO** Umpleți rezervorul cu apă potabilă, introduceți o capsulă de cafea și poziționați o ceașcă sub duza de cafea



2. For Espresso, Lungo and Hot water, press and hold the chosen button

FR Pour préparer un Espresso, un Lungo ou de l'eau chaude, appuyez longuement sur le bouton de votre choix **DE** Für Espresso, Lungo und Heißwasser drücken und halten Sie die gewählte Taste **IT** Per Espresso, Lungo e Acqua Calda, tenere premuto il pulsante corrispondente **ES** Para preparar un Espresso, un Lungo o agua caliente, mantenga pulsado el botón elegido **PT** Para Espresso, Lungo e água quente, mantenha pressionado o botão escolhido **DA** For at lave en Espresso, Lungo eller varmt vand, tryk og hold den valgte knap nede **NO** For å lage Espresso, Lungo og varm vann, trykk og hold på ønsket knapp **SV** För Espresso, Lungo och hett vatten, tryck och håll inne den valda knappen **FI** Paina ja pidä pohjassa Espresso-, Lungo- tai kuumavesipainiketta **CS** Pro přípravu kávy Espresso, Lungo nebo horké vody, stiskněte a podržte vybrané tlačítko **SK** Ak chcete Espresso, Lungo a horúcu vodu, stlačte a podržte vybrané tlačidlo **PL** By przygotować Espresso, Lungo, czy gorącą wodę, nacisnąć i przytrzymać wybrany przycisk **HU** Espresso, Lungo és Forró víz programozásához nyomja le és tartsa lenyomva a kiválasztott gombot **RU** Для Эспрессо, Лунго и горячей воды, нажмите и удерживайте необходимую кнопку **EL** Για Espresso, Lungo και ζεστό νερό, πατήστε παρατεταμένα το αντίστοιχο κουμπί **NL** Houd de juiste knop ingedrukt voor espresso, lungo of heet water **RO** Pentru Espresso, Lungo sau apă fierbinte, apăsați și mențineți butonul dorit



3. Release the button when desired quantity is reached

FR Relâcher le bouton lorsque la quantité souhaitée est atteinte **DE** Lassen Sie los, wenn die gewünschte Füllmenge erreicht ist **IT** Rilasciare il pulsante al raggiungimento della lunghezza desiderata **ES** Suelta el botón cuando se haya alcanzado la cantidad de café deseada **PT** Solte o botão quando chegar à quantidade desejada **DA** Slip knappen, når den ønskede mængde er nået **NO** Slipp knappen når ønsket mengde er nådd **SV** Släpp knappen när önskad mängd är nådd **FI** Vapauta painike, kun kahvia on haluttu määrä **CS** Jakmile dosáhnete požadovaného objemu, tlačítko uvolněte **SK** Akonáhle dosiahnete požadovaného objemu, tlačidlo uvoľnite **PL** Zwolnij przycisk po osiągnięciu żądanej ilości **HU** Engedje el a gombot, amikor a kívánt mennyiség elkészült **RU** Отпустите кнопку при достижении желаемого объема **EL** Όταν παραχθεί η επιθυμητή ποσότητα καφέ, αφήστε το κουμπί **NL** Laat de knop los zodra de gewenste hoeveelheid is bereikt **RO** Eliberați butonul când volumul dorit este atins

CITIZ PLATINUM



ESSENZA PLUS

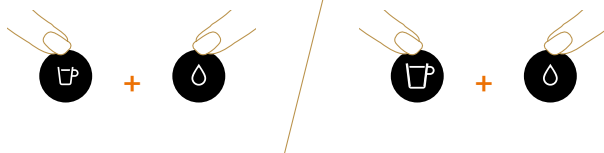

4. For Americano and Americano XL, press to set coffee volume, release when desired coffee quantity is reached

FR Pour préparer un Americano ou un Americano XL, appuyez sur le bouton pour régler le volume de café, puis relâchez-le dès que la quantité de café souhaitée est atteinte **DE** Bei Americano und Americano XL drücken, um die Kaffeemenge einzustellen und loslassen, wenn die gewünschte Kaffeemenge erreicht ist **IT** Per Americano e Americano XL, premere per impostare la quantità di caffè, e rilasciare il pulsante al raggiungimento della lunghezza desiderata **ES** Para preparar un Americano o un Americano XL, pulse para establecer el volumen de café y suelte el botón cuando haya alcanzado la cantidad deseada **PT** Para Americano e Americano XL, pressione para definir o volume do café, liberte quando a quantidade desejada de café for atingida **DA** For at lave en Americano og Americano XL, tryk for at vælge mængde, slip knappen når den ønskede mængde er nået **NO** For å lage Americano og Americano XL, trykk for å velge kaffevolum, slipp knappen når kaffen har nådd ønsket mengde **SV** För Americano och Americano XL, tryck för att bestämma kaffevolym, när önskad mängd kaffe är uppnådd **FI** Americano- ja Americano XL -kahveille pidä painiketta pohjassa kunnes haluttu kahvin määrä on saavutettu **CS** Pro přípravu kávy Americano a Americano XL tlačítka stiskněte a po dosažení požadovaného objemu kávy je uvolněte **SK** Ak chcete Americano a Americano XL, stlačte, aby ste nastavili objem kávy, uvoľnite, keď dostanete požadované množstvo kávy **PL** W przypadku Americano i Americano XL naciśnij przycisk, aby ustawić ilość kawy, zwolnić przycisk po osiągnięciu żądanej ilości napoju **HU** Americano és Americano XL programozásához nyomja le és tartsa lenyomomva a gombot a kívánt kávé mennyiség eléréséig **RU** Для Американо и Американо XL, сначала нажмите и удерживайте кнопку приготовления кофе до достижения нужного объема кофе, затем отпустите ее **EL** Για Americano και Americano XL, πατήστε για να ρυθμίσετε την ποσότητα του καφέ και αφήστε όταν φτάσετε στην επιθυμητή ποσότητα **NL** Voor Americano en Americano XL: druk op de knop om de hoeveelheid in te stellen en laat los als de juiste hoeveelheid staat aangegeven **RO** Pentru Americano sau Americano XL, țineți apăsat pentru a seta volumul, eliberați când s-a ajuns la volumul de cafea dorit

5. Hot water will start flowing automatically

FR L'eau chaude commence à couler automatiquement **DE** Warmwasser beginnt automatisch zu fließen **IT** L'erogazione dell'acqua calda inizierà automaticamente **ES** El agua caliente empezará a fluir automáticamente **PT** A água quente começará a fluir automaticamente **DA** Varmt vand vil starte med at løbe automatisk **NO** Varmt vann vil starte automatisk **SV** Hett vatten kommer börja rinna automatiskt **FI** Kuuma vesi alkaa tippua automaattisesti **CS** Automaticky začne vytékat horká voda **SK** Horúca voda začne tiecť automaticky **PL** Gorąca woda zacznie lecieć automatycznie **HU** A forró víz automatikusan elindul magától **RU** Горячая вода пойдёт автоматически **EL** Θα αρχίσει να βγαίνει αυτόματα ζεστό νερό **NL** Het hete water begint vanzelf te stromen **RO** Apă fierbinte va începe să curgă automat

CITIZ PLATINUM



ESSENZA PLUS



6. Press once desired hot water quantity is reached

FR Appuyez sur le bouton dès que la quantité d'eau chaude souhaitée est atteinte **DE** Drücken, sobald die gewünschte Warmwassermenge erreicht ist **IT** Premere al raggiungimento della quantità di acqua calda desiderata **ES** Pulse cuando haya alcanzado la cantidad deseada **PT** Pressione quando atingir a quantidade de água quente desejada **DA** Tryk så snart den ønskede vandmængde er nået **NO** Trykk en gang når ønsket volum med varmt vann er nådd **SV** Tryck när önskad mängd hett vatten är uppnått **FI** Paina kuumavesipainiketta, kun haluttu veden määrä on saavutettu **CS** Jakmile dosáhnete požadovaného objemu horké vody, stiskněte tlačítko Horká voda **SK** Stlačte po dodaní požadovaného množstva horúcej vody **PL** Naciśnij przycisk po osiągnięciu żądanej ilości ciepłej wody **HU** Nyomja meg egyszer ha kifolyt a kívánt mennyiségű forró víz **RU** Нажмите на кнопку как только желаемое количество горячей воды будет достигнуто **EL** Πατήστε μία φορά, όταν φτάσετε στην επιθυμητή ποσότητα ζεστού νερού **NL** Druk eenmaal op de knop als de juiste hoeveelheid is bereikt **RO** Apăsăți o singură dată când s-a ajuns la volumul de apă fierbinte dorit

CITIZ PLATINUM

3 x



ESSENZA PLUS



7. New cup volume now programmed

FR Le nouveau volume en tasse est désormais programmé **DE** Ein neues Bechervolumen ist jetzt programmiert **IT** Nuova lunghezza programmata **ES** El nuevo volumen se ha grabado **PT** Novo volume de chávena agora programado **DA** Den nye kopstørrelse er nu indstillet **NO** Nå er dette volumet programert og maskinen husker denne oppskriften **SV** Ny koppvolym är nu programmerad **FI** Uusi kuppikoko on nyt ohjelmoitu **CS** Požadovaný objem je nyní naprogramován **SK** Teraz je naprogramovaný nový objem šálky **PL** Nowy rozmiar filiżanki jest teraz zaprogramowany **HU** Az új mennyiség eltárolva **RU** Объем напитка перепрограммирован **EL** Η νέα ρύθμιση μεγέθους φλιτζανιού έχει προγραμματιστεί **NL** Je hebt nu de nieuwe kopvolume geprogrammeerd **RO** Noul volum al ceștii a fost programat



Programmable volumes per recipe

FR Volumes programmables par recette **DE** Programmierbare Volumina pro Rezept **IT** Quantità programmabile per ricetta **ES** Volúmenes programables por receta **PT** Volumes programáveis por receita **DA** Indstillinger af kopstørrelse per opskrift **NO** Du kan programere volumet i hver oppskrift **SV** Programmerbara volymer per recept **FI** Ohjelmoitavat koot resepteille **CS** Programovatelné objemy nápojů **SK** Programovatelné objemy nápojov **PL** Programowalny rozmiar według przepisu **HU** Programozható mennyiségek receptenként **RU** Допустимые настраиваемые объемы для напитков **EL** Προγραμματιζόμενες ποσότητες ανά συνταγή **NL** Programmeerbare volumes per recept **RO** Volume programabile pentru fiecare rețetă

Espresso: from 20 ml / 0.68 fl oz to 70 ml / 2.37 fl oz

FR Espresso : de 20 ml / 0.68 fl oz à 70 ml / 2.37 fl oz **DE** Espresso: von 20 ml bis 70 ml **IT** Espresso: da 20 ml a 70 ml **ES** Espresso: entre 20 ml / 0.68 fl oz y 70 ml / 2.37 fl oz **PT** Espresso: de 20 mL a 70 mL **DA** Espresso: fra 20 ml til 70 ml **NO** Espresso: Fra 20 ml til 70 ml **SV** Espresso: från 20 ml till 70 ml **FI** Espresso: 20–70 ml **CS** Espresso: 20 - 70 ml **SK** Espresso: od 20 ml do 70 ml **PL** Espresso: od 20 ml do 70 ml **HU** Espresso: 20-70 ml között **RU** Эспрессо: от 20 до 70 мл **EL** Espresso: από 20 ml έως 70 ml **NL** Espresso: van 20 ml to 70 ml **RO** Espresso: de la 20 ml până la 70 ml

Lungo: from 70 ml / 2.37 fl oz to 150 ml / 5.1 fl oz

FR Lungo : de 70 ml / 2.37 fl oz à 150 ml / 5.1 fl oz **DE** Lungo: von 70 ml bis 150 ml **IT** Lungo: da 70 ml a 150 ml **ES** Lungo: entre 70 ml / 2.37 fl oz y 150 ml / 5.1 fl oz **PT** Lungo: de 70 mL a 150 mL **DA** Lungo: fra 70 ml til 150 ml **NO** Lungo: Fra 70 ml til 150 ml **SV** Lungo: från 70 ml till 150 ml **FI** Lungo: 70–150 ml **CS** Lungo: 70 - 150 ml **SK** Lungo: od 70 ml do 150 ml **PL** Lungo: od 70 ml do 150 ml **HU** Lungo: 70-150 ml között **RU** Лунго: от 70 до 150 мл **EL** Lungo: από 70 ml έως 150 ml **NL** Lungo: van 70 ml tot 150 ml **RO** Lungo: de la 70 ml până la 150 ml

Americano + Americano XL: coffee from 20 ml / 0.68 fl oz to 110 ml / 3.72 fl oz, hot water from 25 ml / 0.85 fl oz to 300 ml / 10.14 fl oz

FR Americano et Americano XL : de 20 ml / 0.68 fl oz à 110 ml / 3.72 fl oz pour le café et de 25 ml / 0.85 fl oz à 300 ml / 10.14 fl oz pour l'eau chaude **DE** Americano + Americano XL: Kaffee von 20 ml bis 110 ml, Heißwasser von 25 ml bis 300 ml **IT** Americano + Americano XL: caffè da 20 ml a 110 ml, acqua calda da 25 ml a 300 ml **ES** Americano + Americano XL: café entre 20 ml / 0.68 fl oz y 110 ml / 3.72 fl oz, agua caliente entre 25 ml / 0.85 fl oz y 300 ml / 10.14 fl oz **PT** Americano + Americano XL: café de 20 mL a 110 mL, água quente de 25 mL a 300 mL **DA** Americano + Americano XL: kaffe fra 20 ml til 110 ml, varmt vand fra 25 ml til 300 ml **NO** Americano + Americano XL: Kaffe fra 20 ml til 110 ml, varmt vann fra 25 ml til 300 ml **SV** Americano + Americano XL: kaffe från 20 ml till 110 ml, hett vatten från 25 ml till 300 ml **FI** Americano & Americano XL: kahvia 20–110 ml, kuumaa vettä 25–300 ml **CS** Americano + Americano XL: káva 20 - 110 ml, horká voda 25 - 300 ml **SK** Americano + Americano XL: káva od 20 ml do 110 ml, horúca voda od 25 ml do 300 ml **PL** Americano + Americano XL: kawa od 20 ml do 110 ml, gorąca woda od 25 ml do 300 ml **HU** Americano + Americano XL: kávé 20-110 ml között, forró víz 25-300 ml között **RU** Американо + Американо XL: кофе - от 20 до 110 мл., горячая вода - от 25 до 300 мл. **EL** Americano + Americano XL: καφέ από 20 ml έως 110 ml, ζεστό νερό από 25 ml έως 300 ml **NL** Americano + Americano XL: koffee van 20 ml tot 110 ml, heet water van 25 ml tot 300 ml **RO** Americano + Americano XL: cafea de la 20 ml până la 110 ml, apă fierbinte de la 25 ml până la 300 ml

Hot water: from 50 ml / 1.69 fl oz to 300 ml / 10.14 fl oz

FR Eau chaude : de 50 ml / 1.69 fl oz à 300 ml / 10.14 fl oz **DE** Warmwasser: von 50 ml bis 300 ml **IT** Acqua Calda: da 50 ml a 300 ml **ES** Agua caliente: entre 50 ml / 1.69 fl oz y 300 ml / 10.14 fl oz **PT** Água quente: de 50 mL a 300 mL **DA** Varmt vand: fra 50 ml til 300 ml **NO** Varmt vann: fra 50 ml til 300 ml **SV** Hett vatten: från 50 ml till 300 ml **FI** Kuuma vesi: 50–300 ml **CS** Horká voda: 50 - 300 ml **SK** Horúca voda: od 50 ml do 300 ml **PL** Gorąca woda: od 50 ml do 300 ml **HU** Forró víz: 50-300 ml között **RU** Горячая вода: от 50 до 300 мл. **EL** Ζεστό νερό: από 50 ml έως 300 ml **NL** Heet water: van 50 ml tot 300 ml **RO** Apă fierbinte: de la 50 ml până la 300 ml

11 RESET TO FACTORY SETTINGS

FR RÉTABLIR LES PARAMÈTRES D'USINE
DE WERKSEINSTELLUNGEN **IT** RIPRISTINO DELLE IMPOSTAZIONI DI FABBRICA **ES** VOLVER A LOS AJUSTES DE FÁBRICA
PT REPOR AS DEFINIÇÕES DE ORIGEM **DA** NULSTIL TIL FABRIKSINDSTILLINGER **NO** GJENOPPRETT FABRIKKINSTILLINGENE
SV ÅTERSTÄLL FABRIKSINSTÄLLNINGAR **FI** TEHDASASETUSTEN PALAUTTAMINEN **CS** OBNOVENÍ TOVÁRNÍHO NASTAVENÍ
SK OBNOVENIE TOVÁRENSKÉHO NASTAVENIA
PL PRZYWRACANIE USTAWIEŃ FABRYCZNYCH **HU** GYÁRI ÉRTÉKEK VISSZAÁLLÍTÁSA **RU** ВОЗВРАТ К ЗАВОДСКИМ НАСТРОЙКАМ
EL ΕΠΑΝΑΦΟΡΑ ΕΡΓΟΣΤΑΣΙΑΚΩΝ ΡΥΘΜΙΣΕΩΝ **NL** HERSTEL FABRIEKSINSTELLINGEN **RO** REVENIRE LA SETĂRILE DIN FABRICĂ

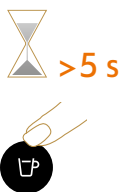

1. With machine OFF - press and hold the Espresso button

FR Éteignez la machine, puis appuyez longuement sur le bouton Espresso **DE** Bei ausgeschalteter Maschine - drücken und halten Sie die Espresso-Taste **IT** A macchina SPENTA - tenere premuto il pulsante Espresso **ES** Con la máquina desconectada: mantenga pulsado el botón Espresso **PT** Com a máquina desligada - mantenha pressionado o botão Espresso **DA** Hvis maskinen er slukket - tryk og hold Espresso-knappen nede **NO** Når maskinen er AV - trykk og hold inne Espresso-knappen **SV** Med maskin AV - tryck och håll inne Espresso-knappen **FI** Pidä Espresso-painike painettuna koneen ollessa OFF-tilassa **CS** Na vypnutém kávovaru - stiskněte a podržte tlačítko Espresso **SK** Pri vypnutom zariadení - stlačte a podržte tlačidlo Espresso **PL** Naciśnij i przytrzymaj przycisk Espresso, gdy urządzenie jest WYŁĄCZONE **HU** Kikapcsolt állapotban - nyomja le és tartsa lenyomva az Espresso gombot **RU** При выключенной кофемашине - нажмите и удерживайте кнопку Эспresso **EL** Πατήστε παρατεταμένα το κουμπί Espresso με απενεργοποιημένη τη μηχανή **NL** Met de machine UIT - houd de espressoknop ingedrukt **RO** Cu espressoorul oprit - apăsați și mențineți butonul de Espresso

i FACTORY SETTINGS

FR PARAMÈTRES DE RÉGLAGE USINE **DE** WERKSEINSTELLUNGEN **IT** IMPOSTAZIONI DI FABBRICA **ES** AJUSTES DE FÁBRICA **PT** DEFINIÇÕES DE ORIGEM **DA** FABRIKSINDSTILLINGER **NO** FABRIKKINNSTILLINGER **SV** FABRIKSINSTÄLLNINGAR **FI** TEHDASASETUKSET **CS** TOVÁRNÍ NASTAVENÍ **SK** TOVÁRENSKÉ NASTAVENIE **PL** USTAWIENIA FABRYCZNE **HU** GYÁRI ÉRTÉKEK **RU** ЗАВОДСКИЕ НАСТРОЙКИ **EL** ΕΡΓΟΣΤΑΣΙΑΚΕΣ ΡΥΘΜΙΣΕΙΣ **NL** FABRIEKSINSTELLINGEN **RO** SETĂRI DIN FABRICĂ



Espresso

40 ml / 1.35 fl oz



Lungo

110 ml / 3.75 fl oz



Americano *

150 ml / 5.1 fl oz



Americano XL **

200 ml / 6.76 fl oz



Hot water

200 ml / 6.76 fl oz

* **Americano (25 ml / 0.85 fl oz coffee, 125 ml / 4.23 fl oz hot water)**

FR Americano (25 ml / 0.85 fl oz de café et 125 ml / 4.23 fl oz d'eau chaude) **DE** Americano (25 ml Kaffee, 125 ml heißes Wasser) **IT** Americano (25 ml caffè, 125 ml acqua calda) **ES** Americano (25 ml / 0.85 fl oz de café, 125 ml / 4.23 fl oz de agua caliente) **PT** Americano (25 mL de café, 125 mL de água quente) **DA** Americano (25 ml kaffe, 125 ml varmt vand) **NO** Americano (25 ml kaffe, 125 ml varmt vann) **SV** Americano (25 ml kaffe, 125 ml hett vatten) **FI** Americano (25 ml kahvia, 125 ml kuumaa vettä) **CS** Americano (25 ml kávy, 125 ml horké vody) **SK** Americano (25 ml kávy, 125 ml horúcej vody) **PL** Americano (25 ml kawy, 125 ml gorącej wody) **HU** Americano (25 ml kávé, 125 ml forró víz) **RU** Американо (25 мл кофе, 125 мл горячей воды) **EL** Americano (25 ml καφές, 125 ml ζεστό νερό) **NL** Americano (25 ml koffie, 125 ml heet water) **RO** Americano (25 ml cafea, 125 ml apă fierbinte)

** **Americano XL (40 ml / 1.35 fl oz coffee, 160 ml / 5.41 fl oz hot water)**

FR Americano XL (40 ml / 1.35 fl oz de café et 160 ml / 5.41 fl oz d'eau chaude) **DE** Americano XL (40 ml Kaffee, 160 ml heißes Wasser) **IT** Americano XL (40 ml caffè, 160 ml acqua calda) **ES** Americano XL (40 ml / 1.35 fl oz de café, 160 ml / 5.41 fl oz de agua caliente) **PT** Americano XL (40 mL de café, 160 mL de água quente) **DA** Americano XL (40 ml kaffe, 160 ml varmt vand) **NO** Americano XL (40 ml kaffe, 160 ml varmt vann) **SV** Americano XL (40 ml kaffe, 160 ml hett vatten) **FI** Americano XL (40 ml kahvia, 160 ml kuumaa vettä) **CS** Americano XL (40 ml kávy, 160 ml horké vody) **SK** Americano XL (40 ml kávy, 160 ml horúcej vody) **PL** Americano XL (40 ml kawy, 160 ml gorącej wody) **HU** Americano XL (40 ml kávé, 160 ml forró víz) **RU** Американо XL (40 мл кофе, 160 мл горячей воды) **EL** Americano XL (40 ml καφές, 160 ml ζεστό νερό) **NL** Americano (40 ml koffie, 160 ml heet water) **RO** Americano XL (40 ml cafea, 160 ml apă fierbinte)

The water hardness set by default is level 4

FR Par défaut, la dureté de l'eau est définie sur le niveau 4 **DE** Die Wasserhärte ist standardmäßig auf Stufe 4 eingestellt **IT** La durezza dell'acqua è impostata al livello 4 di default **ES** El nivel de dureza del agua establecida por defecto es 4 **PT** A dureza da água pré-configurada é o nível 4 **DA** Vandhårdheden er som standard indstillet til level 4 **NO** Vannhårdheten som er satt som standard er nivå 4 **SV** Vattenhårdheten är automatiskt satt till nivå 4 **FI** Veden kovuuden oletustaso on 4 **CS** Tvrdost vody je standardně nastavena na úroveň 4. **SK** Tvrdosť vody je predvolene nastavená na úroveň 4. **PL** Twardość wody ustawiona domyślnie na poziom 4. **HU** Vízkeménység alapértelmezeti értéke 4. szint **RU** Уровень жесткости по умолчанию установлен на значение 4 **EL** Η σκληρότητα του νερού ορίζεται από προεπιλογή στο επίπεδο 4 **NL** De waterhardheid staat standaard op niveau 4 **RO** Duritatea apei este setată din fabrică pe nivelul 4

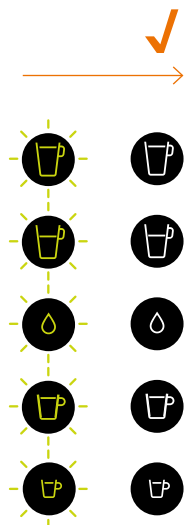

2. Factory settings restored

FR Réglages d'usine restaurés **DE** Die Werkseinstellungen wurden wiederhergestellt **IT** Impostazioni di fabbrica ripristinate **ES** Los ajustes de fábrica se han restablecido **PT** Definições de origem restauradas **DA** Maskinen er nulstillet til fabriksindstillingerne **NO** Fabrikkinnstillingene er gjenopprettet **SV** Fabriksinställningar återställda **FI** Tehdasasetukset palautettu **CS** Přístroj byl resetován do továrního nastavení **SK** Prístroj bol resetovaný do továrenského nastavenia **PL** Ustawienia fabryczne przywrócone **HU** Gyári értékek visszaállítva **RU** Кофемашина возвращена к заводским настройкам **EL** Έχει γίνει επαναφορά των εργοστασιακών ρυθμίσεων **NL** Fabrieksinstellingen herstellen **RO** Revenirea la setările din fabrică a fost efectuată

12 EMPTYING THE SYSTEM BEFORE A PERIOD OF NON-USE AND FOR FROST PROTECTION, OR BEFORE A REPAIR

FR VIDANGE DU SYSTÈME AVANT UNE PÉRIODE D'INUTILISATION, POUR LE PROTÉGER DU GEL OU AVANT UNE RÉPARATION **DE** ENTLEERUNG VOR EINER ZEIT DER NICHTBENUTZUNG, ZUM SCHUTZ VOR FROST ODER VOR EINER REPARATUR

IT SVUOTAMENTO DEL SISTEMA PRIMA DI LUNGHI PERIODI DI INUTILIZZO, PER LA PROTEZIONE ANTIGELO O PRIMA DI UNA RIPARAZIONE **ES** VACIADO DEL SISTEMA ANTES DE UN PERIODO SIN UTILIZAR LA MÁQUINA Y COMO PROTECCIÓN CONTRA HELADAS, O ANTES DE UNA REPARACIÓN **PT** ESVAZIAR O SISTEMA ANTES DE UM PERÍODO DE NÃO UTILIZAÇÃO OU PARA PROTEÇÃO CONTRA CONGELAÇÃO, OU ANTES DE UMA REPARAÇÃO **DA** TØMNING AF SYSTEMET FØR DU I EN PERIODE IKKE SKAL BRUGE DEN, FOR AT BESKYTTE MOD FROST ELLER FØR EN REPARATION **NO** TØM SYSTEMET FØR EN LENGRE PERIODE UTEN BRUK, FOR FROSTBESKYTTELSE ELLER FØR EN REPARASJON **SV** TØMNING AV SYSTEMET FÖR EN LÄNGRE PERIOD UTAN ANVÄNDNING, FÖR FROSTSKYDD ELLER FÖRE REPARATION **FI** JÄRJESTELMÄN TYHJENTÄMINEN ENNEN PITKÄÄ KÄYTTÖTAUKOA, JÄÄTYMISELTÄ SUOJAAMISEKSI TAI ENNEN KORJAUSTA

CS VYPUŠTĚNÍ SYSTÉMU PŘED DELŠÍ DOBOU NEČINNOSTI, JAKO OCHRANA PŘED MRAZEM, NEBO PŘED OPRAVOU **SK** VYPUSTENIE SYSTÉMU PRED DLHŠOU DOBOU NEPOUŽÍVANIA, AKO OCHRANA PRED MRAZOM, ALEBO PRED OPRAVOU **PL** OPRÓŻNIANIE SYSTEMU WODNEGO PRZED OKRESEM NIEUŻYWANIA EKSPRESU, W CELU UNIKNIĘCIA ZAMROŻENIA LUB PRZED NAPRAWĄ **HU** RENDSZER ÜRÍTÉSE HOSSZABB HASZNÁLATON KÍVÜLI IDŐSZAK ELŐTT, FAGY ELLENI VÉDEKEZÉSKÉNT, VAGY SZERVIZELÉS ELŐTT

RU ОПУСТОШЕНИЕ СИСТЕМЫ НА ВРЕМЯ НЕИСПОЛЬЗОВАНИЯ, ДЛЯ ЗАЩИТЫ ОТ ЗАМЕРЗАНИЯ ИЛИ ПЕРЕД РЕМОНТОМ **EL** ΑΔΕΙΑΣΜΑ ΣΥΣΤΗΜΑΤΟΣ ΑΝ ΠΡΟΚΕΙΤΑΙ ΝΑ ΠΑΡΑΜΕΙΝΕΙ Η ΣΥΣΚΕΥΗ ΕΚΤΟΣ ΧΡΗΣΗΣ ΚΑΙ ΓΙΑ ΠΡΟΣΤΑΣΙΑ ΑΠΟ ΤΟΝ ΠΑΓΕΤΟ, Η ΠΡΙΝ ΑΠΟ ΕΠΙΣΚΕΥΗ **NL** SYSTEMEEM LEGEN VOOR EEN PERIODE VAN NIET GEBRUIKEN, OF OM TE BESCHERMEN TEGEN VORSTSCHADE EN VOOR REPARATIE **RO** GOLIREA SISTEMULUI ÎNAINTE DE O PERIOADĂ LUNGĂ DE NEUTILIZARE ȘI PENTRU PROTECȚIE ÎMPOTRIVA ÎNGHEȚULUI, SAU ÎNAINTEA UNEI REPARAȚII

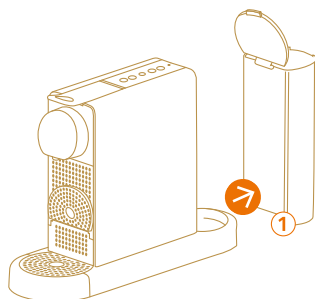

1. With machine OFF - remove water tank

FR Éteignez la machine, puis retirez le réservoir d'eau **DE** Bei ausgeschalteter Maschine - Wassertank entfernen **IT** A macchina SPENTA - rimuovere il serbatoio dell'acqua **ES** Con la máquina desconectada, retire el depósito de agua **PT** Com a máquina desligada - retire o depósito de água **DA** Med maskinen slukket - fjern vandtanken **NO** Når maskinen er AV - fjern vanntanken **SV** Med maskin AV - ta bort vattentanken **FI** Irrota vesisäiliö koneen ollessa OFF-tilassa **CS** Při vypnutém kávovaru - vyjměte nádobu na vodu **SK** Pri vypnutom zariadení - vyberte nádobu na vodu **PL** Wyjąć zbiornik na wodę, gdy urządzenie jest WYŁĄCZONE **HU** Kikapcsolt állapotban - vegye le a víztartályt **RU** При выключенной кофемашине - снимите резервуар для воды **EL** Αφαιρέστε το δοχείο νερού με απενεργοποιημένη τη μηχανή. **NL** Met de machine UIT - verwijder het waterreservoir **RO** Cu espressoorul oprit - scoateți rezervorul de apă

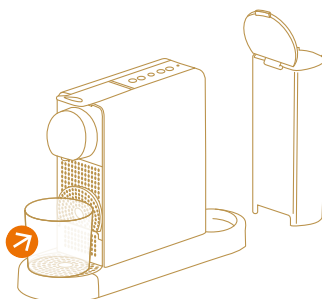

2. Place a container under the coffee outlet

FR Placez un récipient sous la sortie café **DE** Platzieren Sie ein Gefäß unter dem Kaffee-Auslauf **IT** Posizionare un contenitore sotto l'erogatore di caffè **ES** Coloca un recipiente debajo de la salida del café **PT** Coloque um recipiente por baixo da saída de café **DA** Placer en beholder under kaffeudløbet **NO** Plasser en beholder under kaffeutløpet **SV** Placera en behållare under kaffeuttaget **FI** Aseta astia kahvisuuttimen alle **CS** Pod výpusť kávy umístěte vhodnou nádobu **SK** Pod výpusť kávy umiestnite vhodnú nádobu **PL** Podstaw naczyntie pod wylot kawy **HU** Tegyén egy edényt a kávékifolyó alá **RU** Поместите контейнер под отверстие выхода кофе **EL** Τοποθετήστε ένα δοχείο κάτω από το στόμιο εκροής καφέ **NL** Plaats een bakje onder de koffieuitloop **RO** Poziționați un recipient sub duza de cafea

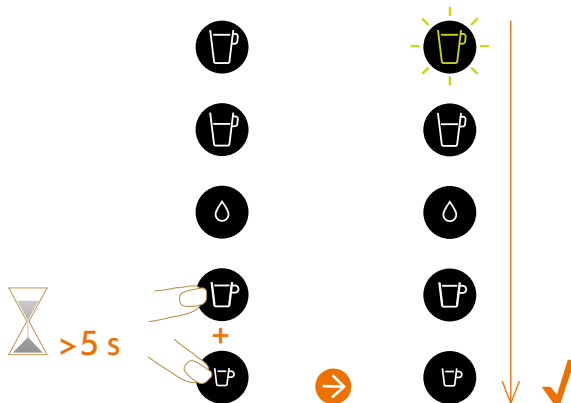

3. Press and hold both buttons simultaneously

FR Appuyez longuement sur les deux boutons à la fois **DE** Drücken und halten Sie beide Tasten gleichzeitig **IT** Tenere premuti entrambi i pulsanti contemporaneamente **ES** Mantenga pulsados los dos botones al mismo tiempo **PT** Mantenha ambos os botões pressionados simultaneamente **DA** Tryk og hold begge knapper nede samtidigt **NO** Trykk og hold inne begge knappene samtidig **SV** Tryck och håll inne båda knapparna samtidigt **FI** Paina molempia painikkeita yhtäaikaisesti **CS** Stiskněte a držte obě tlačítka současně **SK** Súčasne stlačte a podržte obe tlačidlá **PL** Naciśnij i przytrzymaj oba przyciski jednocześnie **HU** Nyomja le és tartsa lenyomva mindkét gombot egyszerre **RU** Одновременно нажмите и удерживайте кнопки **EL** Πατήστε ταυτόχρονα και κρατήστε πατημένα και τα δύο κουμπιά **NL** Houd de twee knoppen tegelijkertijd ingedrukt **RO** Apăsăți și mențineți apăsat ambele butoane simultan

i Machine switches off when the procedure is finished

FR La machine s'éteint automatiquement à la fin de la procédure **DE** Die Maschine schaltet sich aus, wenn der Vorgang abgeschlossen ist **IT** La macchina si spegnerà quando la procedura sarà terminata **ES** La máquina se apaga cuando termine el proceso **PT** A máquina desliga-se quando o procedimento acabar **DA** Maskinen slukker automatisk, når proceduren er færdig **NO** Maskinen slår seg av automatisk når prosedyren er fullført **SV** Maskinen stänger av när proceduren är klar **FI** Kone sammuu automaattisesti toiminnon päätyttyä **CS** Spustí se proces vypouštění. Po jeho dokončení se kávovar automaticky vypne **SK** Spustí sa proces vypúšťania. Po jeho dokončení sa kávovar automaticky vypne **PL** Maszyna wyłączy się po zakończeniu opróżniania **HU** A készülék kikapcsol, amikor a folyamat befejeződt **RU** Кофемашина выключится автоматически, когда процесс будет завершен **EL** Η μηχανή θα απενεργοποιηθεί όταν ολοκληρωθεί η διαδικασία **NL** De machine schakelt uit **RO** Aparatul se închide automat la finalizarea procedurii

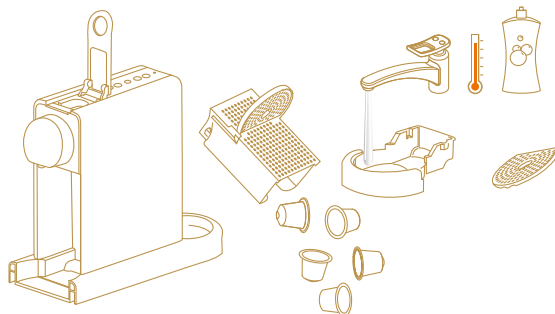

4. Empty and clean

FR Videz et nettoyez **DE** Entleeren und reinigen **IT** Svutare e pulire **ES** Vacíe y limpie **PT** Esvazie e limpe **DA** Tøm og rengør **NO** Tøm og rengjør **SV** Töm och rengör **FI** Tyhjennä ja puhdista **CS** Zaklapněte páku. Vyprázdňte a vyčistěte nádobu na použité kapsle, odkapávací misku a odkapávací základnu. **SK** Zaklapnite páku. Vyprázdnite a vyčistite nádobu na použité kapsule, odkvapkávaciú misku a odkvapkávaciú základňu. **PL** Opróżnij i umyj **HU** Űrtse ki, és tisztítsa meg **RU** Опустошите и промойте все элементы **EL** Αδειάστε και καθαρίστε τη μηχανή **NL** Leeg alle gebruikte materialen om deze schoon te maken **RO** Goliti și curățați



The machine remains blocked for 10 minutes after emptying

FR La machine restera bloquée pendant 10 minutes après avoir été vidée **DE** Die Maschine bleibt nach der Entleerung 10 Minuten lang blockiert **IT** La macchina rimarrà bloccata per 10 minuti dopo lo svuotamento **ES** Después del vaciado, la máquina permanece bloqueada durante 10 minutos. Poderá sair vapor da saída **PT** Após esvaziar, a máquina permanece bloqueada por 10 minutos **DA** Maskinen er blokeret i 10 minutter efter tømning **NO** Maskinen forblir sperret i 10 minutter etter tømning **SV** Maskinen är blockerad i 10 minuter efter tömning **FI** Koneen käyttö on estetty 10 minuutin ajan tyhjennyksen jälkeen **CS** Po vyprázdnění zůstane kávovar na 10 minut zablokován **SK** Po vyprázdnení zostáva stroj 10 minút zablokovaný **PL** Ekspres pozostaje zablokowany przez 10 minut po opróżnieniu **HU** A készülék kiürítés után 10 percig blokkolt állapotban marad **RU** Машина блокируется на 10 мин. после опорожнения **EL** Η μηχανή θα παραμείνει κλειδωμένη για 10 λεπτά αφού αδειάσει **NL** De machine blijft na het legen 10 minuten geblokkeerd **RO** Aparatul rămâne blocat timp de 10 minute după golire

13 DISPOSAL AND ENVIRONMENTAL PROTECTION



FR RECYCLAGE ET PROTECTION DE L'ENVIRONNEMENT
DE ENTSORGUNG UND UMWELTSCHUTZ **IT** SMALTIMENTO E PROTEZIONE AMBIENTALE **ES** ELIMINACIÓN Y PROTECCIÓN MEDIOAMBIENTAL **PT** ELIMINAÇÃO E PROTECÇÃO AMBIENTAL
DA BORTSKAFFELSE OG BESKYTTELSE AF MILJØ
NO AVFALLSHÅNDTERING OG MILJØHENSYN **SV** AVFALLSHANTERING OCH MILJÖSKYDD **FI** HÄVITTÄMINEN JA YMPÄRISTÖNSUOJELU
CS LIKVIDACE ODPADU A OCHRANA ŽIVOTNÍHO PROSTŘEDÍ
SK LIKVIDÁCIA ODPADU A OCHRANA ŽIVOTNÉHO PROSTREDIA
PL UTYLIZACJA I OCHRONA ŚRODOWISKA **HU** MEGSEMMISÍTÉS ÉS KÖRNYEZETVÉDELEM **RU** УТИЛИЗАЦИЯ И ОХРАНА ОКРУЖАЮЩЕЙ СРЕДЫ **EL** ΔΙΑΘΕΣΗ ΑΠΟΡΡΙΜΜΑΤΩΝ ΚΑΙ ΠΡΟΣΤΑΣΙΑ ΤΟΥ ΠΕΡΙΒΑΛΛΟΝΤΟΣ **NL** AFVAL EN BESCHERMING VAN HET MILIEU
RO RECICLAREA ŞI PROTECŢIA MEDIULUI

EN This appliance complies with the EU Directive 2012/19/EC. Packaging materials and appliance contain recyclable materials. Your appliance contains valuable materials that can be recovered or can be recycled. Separation of the remaining waste materials into different types facilitates the recycling of valuable raw materials. Leave the appliance at a collection point. You can obtain information on disposal from your local authorities. To know more about **Nespresso** sustainability strategy, go to www.nespresso.com/positive

FR Cet appareil est conforme à la Directive de l'UE 2012/19/CE. Les matériaux d'emballage et l'appareil contiennent des matières recyclables. Votre appareil contient des matériaux valorisables qui peuvent être récupérés ou recyclés. Le tri des matériaux en différentes catégories facilite le recyclage des matières premières valorisables. Déposez l'appareil à un point de collecte. Pour obtenir des renseignements sur le recyclage, contactez les autorités locales. Pour en savoir plus sur les engagements de **Nespresso** en matière de recyclage et de protection de l'environnement, rendez-vous sur www.nespresso.com/entreprise/

DE Dieses Gerät entspricht der EU-Richtlinie 2012/19/EG. Die Verpackung sowie das Gerät enthalten wiederverwertbare Materialien. Ihr Gerät enthält wertvolle Materialien, die durch Recycling wiedergewonnen werden können. Das Aufteilen der restlichen Abfallstoffe erleichtert das Recycling

der wertvollen Rohstoffe. Geben Sie das Gerät zu einer entsprechenden Sammelstelle. Informationen zu den Sammelstellen erhalten Sie bei den örtlichen Behörden. Um mehr über das **Nespresso** Nachhaltigkeitsprogramm zu erfahren, besuchen Sie www.nespresso.com/positive

IT Questa macchina è conforme alla direttiva 2012/19/UE. I materiali dell'imballaggio e il contenuto dell'apparecchio sono materiali riciclabili. La macchina contiene materiali di valore che possono essere recuperati o riciclati. La separazione dei rifiuti rimanenti nei diversi materiali facilita il riciclo delle materie prime preziose. Lasciare l'apparecchio in un'isola ecologica. È possibile ottenere maggiori informazioni contattando le autorità locali. Per saperne di più sulla strategia di sostenibilità di **Nespresso** visitare il sito www.nespresso.com/it/it/our-choices/

ES Este aparato cumple la Directiva de la UE 2012/19/CE. Los materiales de embalaje y el aparato contienen materiales reciclables. Este aparato contiene materiales valiosos que se pueden recuperar o reciclar. La clasificación de los materiales de desecho restantes facilita el reciclaje de materias primas valiosas. Deja el aparato en un punto de reciclaje. Puedes obtener información sobre la eliminación de las autoridades de tu localidad. Para conocer mejor la estrategia de sostenibilidad de **Nespresso**, entra en www.nespresso.com/positive

PT Este aparelho cumpre com as Diretiva da EU 2012/19/EC. O material de embalagem e o equipamento contém materiais recicláveis. O seu aparelho contém materiais valiosos que podem ser recuperados ou reciclados. A separação dos restantes materiais residuais por tipo facilita a reciclagem de matérias-primas valiosas. Deixe o aparelho num ponto de recolha. Pode obter informações sobre a eliminação junto das autoridades locais. Para saber mais sobre a estratégia de sustentabilidade da **Nespresso**, consulte www.nespresso.com/positive

DA Dette apparat overholder EU Direktiv 2012/19/EC. Emballage og apparat indeholder materialer, der kan genbruges. Dit apparat indeholder værdifulde materialer, der kan generhverves eller genbruges. Sortering af affaldsprodukter i forskellige typer, gør genbrug af værdifulde råvarer nemmere. Aflever apparatet på en genbrugsplads. Du kan finde oplysninger om bortskaffelse hos dine lokale myndigheder. For at læse mere om **Nespresso**'s strategi for bæredygtighed, kan du besøge www.nespresso.com

NO Denne maskinen er i overensstemmelse med EU-direktivet 2012/19/EC. Pakningsmaterialer og maskinen inneholder verdifulle materialer som kan gjenvinnes eller resirkuleres. Maskinen inneholder flere ulike avfallsemner som skal sorteres og resirkuleres til verdifulle råmaterialer. Lever inn maskinen ved din miljøstasjon. Lokale myndigheter kan gi deg mer informasjon om avfallshåndtering. For mer informasjon om **Nespresso** sin strategi for bærekraft, gå til www.nespresso.com/positive

SV Denna maskin uppfyller EU-direktiv 2012/19/EG. Förpackningsmaterial och maskin innehåller återvinningsbara material. Din maskin innehåller värdefulla material som kan återvinnas. Separering av återstående avfallsmaterial till olika typer underlättar återvinning av värdefulla råvaror. Lämna maskinen på en samlingspunkt för återvinning. Du kan få information om bortskaffande från din lokala myndighet. För att veta mer om **Nespresso**'s hållbarhetsstrategi, gå till www.nespresso.com/positive

FI Tämä laite noudattaa EU-direktiiviä 2012/19/EC. Pakkausmateriaalit ja laite sisältävät kierrätettäviä materiaaleja. Laitteesi sisältää arvokkaita materiaaleja, jotka voidaan ottaa talteen tai kierrättää. Jäljelle jääneiden jätemateriaalien lajittelu eri tyyppeihin auttaa arvokkaiden raaka-ainneiden kierrätystä. Vie laite keräyspisteeseen. Lisätietoa hävittämisestä saa paikallisviranomaisilta. Voit lukea lisää **Nespresso**n kestävän kehityksen strategiasta osoitteesta www.nespresso.com/positive/fi/fi/

CS Tento přístroj vyhovuje směrnici EU 2012/19/EC. Váš přístroj obsahuje cenný materiál, který může být obnoven nebo recyklován. Třídění ostatního odpadu na jednotlivé druhy zjednodušuje recyklaci cenných surovin. Odložte přístroj ve sběrném místě. Informace o likvidaci můžete získat od místních správních orgánů. Další informace o strategii udržitelnosti společnosti **Nespresso** naleznete na <https://www.nespresso.com/cz/cs/our-choices>

SK Tento prístroj vyhovuje smernici EU 2012/19/EC. Váš prístroj obsahuje cenný materiál, ktorý môže byť obnovený alebo recyklovaný. Triedenie ostatného odpadu na jednotlivé druhy zjednodušuje recykláciu cenných surovín. Odložte prístroj v zbernom mieste. Informácie o likvidácii môžete získať od miestnych správnych orgánov. Ďalšie informácie o stratégii udržateľnosti spoločnosti **Nespresso** nájdete na <https://www.nespresso.com/sk/sk/our-choices>

PL Urządzenie wyprodukowano zgodnie z Dyrektywą 2012/96/WE. Opakowanie i samo urządzenie wykonano z materiałów recyklingowych. Urządzenie zawiera cenne materiały, które nadają się do odzysku lub recyklingu. Podział materiałów odpadowych na różne rodzaje umożliwia recykling cennych surowców. Należy oddać ekspres do punktu zbiórki takich urządzeń. Informacje na temat utylizacji odpadów można uzyskać u odpowiednich władz lokalnych. Aby dowiedzieć się więcej o strategii zrównoważonego rozwoju **Nespresso**, odwiedź stronę www.nespresso.com/positive

HU Ez a készülék megfelel a 2012/19/EC direktíva irányelveinek. A csomagolás és a készülék újrahasznosítható anyagokat tartalmaz. A készülékben értékes, összegyűjthető vagy újrahasznosítható anyagok találhatóak. A szelektív hulladékgyűjtés lehetővé teszi az értékes nyersanyagoknak az újrahasznosítását. Adja le a készüléket egy gyűjtőhelyen. Az ártalmatlanítás módjáról a helyi hatóságoktól kaphat információkat. Ha szeretne többet tudni a **Nespresso** fenntarthatósági stratégiájáról, látogasson el a <https://www.nespresso.com/hu/hu/our-choices> weboldalra.

RU Данная кофемашинa соответствует директиве EC 2012/19/EC. Упаковочные материалы и устройство содержат материалы, пригодные для переработки. Ваша кофемашинa содержит ценные материалы, которые могут быть восстановлены или могут быть переработаны. Разделение утилизируемых отходов на различные типы облегчает переработку ценного сырья. Оставьте вашу кофемашину в пункте сбора. Вы можете получить информацию об утилизации у местных органов власти. Чтобы узнать больше о стратегии устойчивого развития **Nespresso**, перейдите по ссылке www.nespresso.com/positive

EL Αυτή η συσκευή συμμορφώνεται με την ευρωπαϊκή Οδηγία 2012/19/ΕΚ. Η συσκευή και η συσκευασία της περιέχουν ανακυκλώσιμα υλικά. Η συσκευή περιέχει πολύτιμα υλικά που μπορούν να ανακτηθούν ή να ανακυκλωθούν. Ο διαχωρισμός των υπόλοιπων άχρηστων υλικών σε διαφορετικούς τύπους διευκολύνει την ανακύκλωση των πολύτιμων πρώτων υλών. Παραδώστε τη συσκευή σε ένα σημείο συλλογής. Μπορείτε να βρείτε πληροφορίες για τη διάθεση των απορριμμάτων από τους τοπικούς φορείς. Για να μάθετε περισσότερα σχετικά με τη στρατηγική της **Nespresso** για θέματα βιωσιμότητας, ανατρέξτε στη διεύθυνση www.nespresso.com/positive

NL Deze machine voldoet aan de EU-richtlijn 2012/19/EC. Verpakkingsmaterialen en machine bevatten recyclebare materialen. Jouw machine bevat waardevolle materialen die teruggewonnen of gerecycled kunnen worden. Door de resterende afvalstoffen te scheiden is recycling van waardevolle grondstoffen gemakkelijker. Laat de machine achter bij een verzamelpunt. Je kunt informatie over verwijdering krijgen bij uw lokale autoriteiten. Kijk op www.nespresso.com als je meer wilt weten over de duurzaamheidsstrategie van **Nespresso**.

RO Aparatul dumneavoastră conține materiale valoroase, care pot fi recuperate sau reciclate. Separarea deșeurilor pe categorii ajută în procesul de reciclare a materiilor prime valoroase. Transportați aparatul la un punct de colectare. Puteți obține informații despre colectarea în vederea reciclării de la autoritățile locale. Pentru mai multe detalii despre programul de sustenabilitate **Nespresso**, vă rugăm, vizitați www.nespresso.com

