

LATTISSIMA
ONE
MY MACHINE*

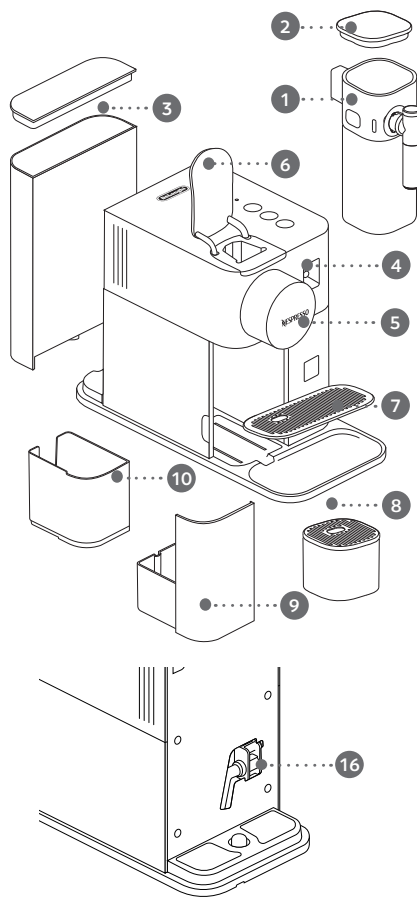

Ⓔ User manual	Ⓕ 使用指南	4
Ⓒ 用户手册		29



Machine overview



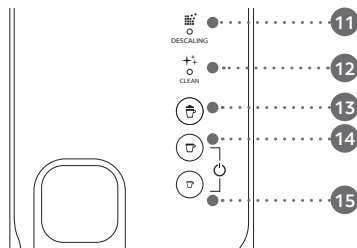

咖啡機概覽

- 1 Rapid Cappuccino system / 快速 Cappuccino 系統
- 2 Refill lid / 蓋子
- 3 Water tank (1 L) / 水箱 (1公升)
- 4 Rapid Cappuccino system connector / 快速 Cappuccino 系統接頭
- 5 Coffee outlet / 咖啡出口
- 6 Lever / 槓桿
- 7 Base grid / 底座柵格
- 8 Cup support / 杯架
- 9 Drip tray / 滴水盤
- 10 Used capsule container / 粉囊棄置格
- 16 Descaling pipe / 除磷管



Alerts

提示

- 11 DESCALING : descaling alert refer to section "Descaling"
除磷 : 有關除磷提示，請參閱「除磷」部分
- 12 CLEAN : milk system cleaning alert refer to section "Preparing Espresso Macchiato - Cappuccino - Latte Macchiato"
清潔 : 有關牛奶系統清潔提示請參閱
“調製 Espresso Macchiato - Cappuccino - Latte Macchiato”

Beverage buttons

飲品按鈕

- 13 Milk drink (Espresso Macchiato, Cappuccino, Latte Macchiato)
鮮奶咖啡 (Espresso Macchiato、Cappuccino 及 Latte Macchiato)
- 14 Lungo 110 ml
長杯咖啡 110毫升
- 15 Espresso 40 ml
濃縮咖啡 40毫升

Specifications 規格



Lattissima One EN510/F121

~ 220-240 V~, 50-60 Hz, 1450 W

P_{max} 19 bar / 1.9 MPa

 4.17 kg (net weight) (淨重)

 ~1 L

 15.4 cm
 25.6 cm
 32.4 cm

Content 內容

Overview / 概覽	4
Specifications / 規格	5
Safety Precautions 安全資訊	6 9
Packaging Content / 包裝內容	12
First use / 首次使用	13
Setting water hardness / 設定水硬度	14
Coffee preparation / 調製咖啡	15
Programming coffee quantity / 設定咖啡杯量	16
Assembling/Disassembling the Rapid Cappuccino System / 裝置/拆除快速 Cappuccino 系統	16
Preparing Espresso Macchiato-Cappuccino-Latte Macchiato / 調製Macchiato-Cappuccino-Latte Macchiato	17
Cleaning Rapid Cappuccino System / 清洗快速 Cappuccino 系統	19
Power off / 關機	20
Maintenance / 保養	21
Descaling / 除磷	22
Restoring quantity to default settings/ 恢復數值至預設設定	24
Emptying the system before a period of non-use, for frost protection or before a transportation to be repaired / 清空系統以預備長期停用、作防霜保護或送往維修	25
Troubleshooting 問題解答	26 27
Contact Nespresso / 聯絡 Nespresso	28
Limited Guarantee / 有限保養	28

EN Safety Precautions



CAUTION / WARNING



ELECTRICAL DANGER



DISCONNECT DAMAGED SUPPLY CORD

⚠ CAUTION: WHEN YOU SEE THIS SIGN, PLEASE REFER TO THE SAFETY PRECAUTIONS TO AVOID POSSIBLE HARM AND DAMAGE.

⚠ CAUTION: THE SAFETY PRECAUTIONS ARE PART OF THE APPLIANCE. READ ALL INSTRUCTIONS CAREFULLY BEFORE USING YOUR NEW APPLIANCE FOR THE FIRST TIME. KEEP THEM IN A PLACE WHERE YOU CAN FIND AND REFER TO THEM LATER ON.

i INFORMATION: WHEN YOU SEE THIS SIGN, PLEASE TAKE NOTE OF THE ADVICE FOR THE CORRECT AND SAFE USAGE OF YOUR APPLIANCE.

- The appliance is intended to prepare beverages according to these instructions.
- Do not use the appliance for other than its intended use.
- This appliance has been designed for indoor and non-extreme temperature conditions use only.
- Protect the appliance from direct sunlight effect, prolonged water splash and humidity.
- This is a household appliance only. It is not intended to be used in: staff kitchen areas in shops, offices and other working environments; farm houses; by clients in hotels, motels and other residential type environments; bed and breakfast type environments.
- This appliance shall not be placed in a cabinet when in use.
- This appliance may be used by children of at least 8 years of age, as long as they are supervised and have been given instructions about using the appliance safely and are fully aware of the dangers involved. Cleaning and user maintenance shall not be made by children unless they are older than 8 and they are supervised by an adult.
- Keep the appliance and its cord out of reach of children under 8 years of age.
- This appliance may be used by persons with reduced physical, sensory or mental capabilities, or whose experience or knowledge is not sufficient, provided they are supervised or have received instruction to use the device safely and understand the dangers.
- Children shall not use the device as a toy.
- The manufacturer accepts no responsibility and the guarantee will not apply for any commercial use, inappropriate handling or use of the appliance, any damage resulting from use for other purposes, faulty operation, non-professionals' repair or failure to comply with the instructions.
- If an extension cord is required: for voltage 230V, the conductor cross-section for an extension should be at least 1.0 mm². For voltage 120V, the cross-section should be at least 1.5 mm².



Avoid risk of fatal electric shock

and fire.

- In case of an emergency: immediately remove the plug from the power socket.
- Only plug the appliance into suitable, easily accessible, earthed mains connections. Make sure that the voltage of the power source is the same as that specified on the rating plate. The use of an incorrect connection voids the guarantee.
- In case of plug incompatibility with the socket, use an adaptor

ensuring the ground continuity between the machine and the network.

The appliance must only be connected after installation.

- Do not pull the cord over sharp edges, clamp it or allow it to hang down.
- Keep the cord away from heat and damp.
- If the supply cord or the plug are damaged, they must be replaced by the manufacturer, its service agent or similarly qualified persons, in order to avoid all risks.
- Do not operate any appliance with a damaged cord or plug or after the appliance malfunctions, or has been damaged in any manner. Return appliance to the nearest authorized service facility for examination, repair or adjustment.
- If an extension cord is required, use only an earthed cord with

a conductor cross-section of at least 1.5 mm² or matching input power.

- To avoid hazardous damage, never place the appliance on or beside hot surfaces such as radiators, stoves, ovens, gas burners, open flame, or similar.
- Always place it on a horizontal, stable and even surface. The surface must be resistant to heat and fluids, like water, coffee, descaler or similar liquids.
- Disconnect the appliance from the mains when not in use for a long period. Disconnect by pulling out the plug and not by pulling the cord itself or the cord may become damaged.
- Unplug from outlet when not in use and before cleaning. Allow to cool before putting on or taking off parts, and before cleaning the appliance.
- Always attach plug to appliance first, then plug cord into the wall outlet. To disconnect,

stop any preparation, turn any control to "off", then remove plug from wall outlet.

- Never touch the cord and the plug with wet hands.
- To protect against fire, electric shock and injury to persons, do not immerse cord, or plugs, in water or other liquid.
- Never immerse the appliance in any liquid.
- Never put the appliance or part of it in a dishwasher, except the disassembled Rapid Cappuccino System, base grid, cup support, drip tray and used capsule container.
- Electricity and water together is dangerous and can lead to fatal electrical shocks.
- Do not open the appliance. Hazardous voltage inside!
- Do not put anything into any openings. Doing so may cause fire or electrical shock!
- The use of accessory attachments not recommended by the appliance manufacturer

may result in fire, electric shock or injury to persons.

- Close supervision is necessary when any appliance is used by or near children.
- Do not use outdoors.

Avoid possible harm when operating the appliance.

- Never leave the appliance unattended during operation.
- Do not use the appliance if it is damaged, has been dropped or not operating perfectly. Immediately remove the plug from the power socket. Contact **Nespresso** or **Nespresso** authorized representative for examination, repair or adjustment.
-  A damaged appliance can cause electrical shocks, burns and fire.
- Always completely close the lever and never lift it during operation. Scalding may occur.
- Do not put fingers under coffee outlet. Risk of scalding.

EN Safety Precautions

- The surface of the heating element remains hot after use and the outside of the appliance may retain the heat for several minutes depending on use.
- Do not put fingers into capsule compartment or the capsule shaft. Danger of injury!
- Water could flow around a capsule when not perforated by the blades and damage the appliance.
- Never use an already used, damaged or deformed capsule.
- If a capsule is blocked in the capsule compartment, turn the machine off and unplug it before any operation. Call **Nespresso** or **Nespresso** authorized representative.
- Always fill the water tank with cold, drinking water.
- Empty water tank if the appliance will not be used for an extended time (holidays, etc.).
- Replace water in water tank when the appliance is not operated for a weekend or a similar period of time.
- Do not use the appliance without the drip tray and drip grid to avoid spilling any liquid on surrounding surfaces.
- The machine is not intended for use with raw milk.
- Do not use any strong cleaning agent or solvent cleaner. Use a damp cloth and mild cleaning agent to clean the surface of the appliance.
- To clean machine, use only clean tools.
- When unpacking the machine, remove the protective film and dispose.
- This appliance is designed for **Nespresso** coffee capsules available exclusively through **Nespresso** or your **Nespresso** authorized representative.
- This equipment is specific for cow milk, not to use with other products/alternative beverages

(soya, oat, almond beverages), therefore it is not fit for lactose intolerants or milk allergics. The cow milk beverages delivered by this equipment are not suitable for children under age of 3.

- All **Nespresso** appliances pass stringent controls. Reliability tests under practical conditions are performed on randomly selected units. This can show traces of any previous use.
- **Nespresso** reserves the right to change instructions without prior notice.

Descaling

- **Nespresso** descaling agent, when used correctly, helps ensure the proper functioning of your machine over its lifetime and that your coffee experience is as perfect as the first day.
- Descale according to user manual recommendations, or consult the descaling information by visiting the

Nespresso website www.nespresso.com/machine-maintenance.

- **⚠ CAUTION:** the descaling solution can be harmful. Avoid contact with eyes, skin and surfaces. The use of any unsuitable descaling agent may lead to machine component damage or an insufficient descaling process. For any additional questions you may have regarding descaling, please contact **Nespresso**.

SAVE THESE INSTRUCTIONS

Pass them on to any subsequent user.

This instruction manual is also available as a PDF at nespresso.com.

 注意／警告

 觸電危險

 切斷受損電源線

▲ 注意：當看到此標誌，請參閱安全資訊，以避免發生任何危害及損壞。

▲ 注意：此安全資訊指引是咖啡機的一部分。首次使用咖啡機前請先細心閱讀。將此指引放於您可找到的位置，以便日後參考。

ⓘ 資訊：當看到此標誌，請注意咖啡機的正確及安全使用忠告。

- 咖啡機的設計是按照這些指引以調製飲品的。
- 請勿使用咖啡機作其他用途。
- 咖啡機只適用於室內及非極端溫度的情況下使用。

- 請勿將咖啡機長期暴露於陽光直接照射或潮濕的環境中。
- 本咖啡機僅為家用電器，並不適用於：商店、辦公室及其他工作環境內的員工茶水間；農舍；供客房旅客使用的酒店、汽車旅館以及其他居住環境、民宿等。
- 咖啡機不應置於櫥櫃中使用。
- 兒童如年滿8歲而在監護人安全陪同並完全明白當中涉及危險性的情況下，方可使用此咖啡機。除非由成年人陪同並已年滿8歲，否則不應由兒童清洗或維修咖啡機。
- 請將咖啡機及電線放置於8歲以下兒童接觸不到的地方。
- 此咖啡機並不適合體能、感覺或精神力減、或缺乏經驗和知識之人士使用，除非他們

- 在確保其安全之人士監督及指引下使用，並已了解當中危險。
- 請勿讓兒童把玩咖啡機。
- 對所有商務用途、非適當使用或不遵守指引之行為，包括其他使用目的、錯誤操作、非專業維修或沒有遵從使用指引而導致的咖啡機損壞，生產商既不負責，亦不提供保養維修。
- 如需使用拖板：對應230V電壓，拖板導電橫切面至少應有1.0平方毫米。對應120V電壓，導電橫切面至少應為1.5平方毫米。

 避免發生致命觸電及火警意外

- 如遇突發意外：請即把插頭拔離電插座。
- 請將咖啡機連接至適當的總接地電源。請確保電源電壓跟電壓表所指定的電壓相同。非正確

使用電源連接將令保用證無效。

- 如插頭與插座不匹配，使用轉換插頭時，請確保咖啡機與電源仍然接地。

咖啡機組裝後方可接駁電源。

- 切勿把電線拖過銳利角位，夾緊或令電線垂下。
- 請將電線遠離熱源及水源。
- 如果電源線或插頭受損，必須由製造商、其服務代理商或相關合資格人士進行更換，以免造成危險。
- 如電線或插頭已受損，或是咖啡機發生故障或任何損壞，切勿使用咖啡機。請把咖啡機送回就近的Nespresso的授權服務代表作檢查、維修或調整。
- 如需使用拖板，請使用導電橫切面至少有1.5

- 平方毫米，或與電源匹配的接地電線。
- 為避免導致嚴重損害，切勿把咖啡機放置於發熱表面或其旁邊，例如是放射性電器、煮食台、氣體爐、明火爐或相關電器。
 - 請將咖啡機放置在穩固的平面上。此表面應具有防熱和防水功能（避免水、咖啡、除磷劑或有關液體造成損害）。
 - 當長期停用咖啡機時，請把總電源切斷。切斷電源時請拔插頭，避免拉扯電線令其損壞。
 - 清洗或維修咖啡機前，請拔離主插頭，組裝、拆除組件或清潔咖啡機前，請先讓咖啡機冷卻。
 - 請先插上咖啡機一端的插頭，再接上電源。如需切斷電源，請停止所有運作，將所有按鈕、旋鈕調至「關」，然後拔除插頭。
 - 切勿用沾濕的手接觸電線及插頭。
 - 為避免發生火災、觸電和人身傷害，切勿將電線或插頭浸於水中或其他液體中。
 - 切勿把咖啡機浸在任何液體中。
 - 除已拆除的快速 Cappuccino 系統、底座柵格、杯架、滴水盤及粉囊棄置格外，切勿把咖啡機或其任何部分放於洗碗機內。
 - 水電相接會產生危險，並可引發致命觸電。
 - 切勿打開咖啡機。小心危險電壓！
 - 切勿放置任何東西於出口處，此舉或可導致火警或觸電！
 - 如使用非製造商建議的輔助配件，可能會導致火災、觸電或人身傷害。
 - 兒童操作咖啡機或處於咖啡機附近時，必須由成人緊密監管。
 - 切勿在戶外使用。
- 當操作咖啡機時，應小心避免造成任何損傷。**
- 咖啡機操作期間請勿離開。
 - 切勿使用已受損、被摔下或操作不暢順之咖啡機，請即把插頭拔離電插座，聯絡 **Nespresso** 或 **Nespresso** 授權代表進行檢查，維修或調整。
 -  已受損的咖啡機可導致觸電、燙傷或火警意外。
 - 操作期間，請保持槓桿合上及切勿提起槓桿。此舉或會導致燙傷。
 - 切勿把手指放在咖啡出口，此舉或會導致燙傷。
 - 視乎使用情況，加熱部分的表面在使用後可能仍滾燙，咖啡機表面亦可能在數分鐘內維持高溫。
 - 切勿把手指放進粉囊格
- 或粉囊軸中，以免發生意外！
- 水或會於未能刺穿的粉囊附近流出，損害咖啡機。
 - 切勿使用已用過、受損或變形之粉囊。
 - 如粉囊堵塞於粉囊格中，請於咖啡機開始操作前將其關掉，並把插頭拔掉。請致電 **Nespresso** 或 **Nespresso** 授權代表進行維修。
 - 水箱只可倒入冷飲用水。
 - 如咖啡機將長時間閒置（如假期期間），請清空水箱。
 - 如於週末期間或一段時間內未使用咖啡機，請更換水箱內的水。
 - 切勿使用沒有滴水盤和滴水柵格之咖啡機，以免任何液體濺出四周。
 - 咖啡機不適用於處理生鮮奶。
 - 切勿使用強力清潔劑或

溶劑。請使用濕布及溫和清潔劑清潔咖啡機表面。

- 請使用潔淨的清潔工具清洗咖啡機。
- 取出咖啡機時，請移除保護膜並棄掉。
- 此咖啡機專為 Nespresso 或 Nespresso 的授權代理供應之咖啡粉囊而設。
- 此咖啡機專為使用牛奶而設，其他產品或牛奶替代品均不適用（例如豆奶、燕麥奶及杏仁奶），因此乳糖不耐或牛奶過敏的人士均不宜使用本機器。此咖啡機所製作的牛奶飲品不適合3歲以下的兒童飲用。
- 所有 Nespresso 產品都經過嚴格的控制管理，並隨機抽取部件在實際狀況中進行可靠性測試，因此可能出現曾經使用的痕跡。

- **Nespresso** 保留權利在不給予預先通知的情況下更改使用指南。

除磷

- 在正確使用的情況下，**Nespresso** 除磷劑可幫助確保您的咖啡機在使用週期內正常運作，讓您的咖啡體驗始終完美如初。
- 請按本使用指南的建議，或瀏覽 **Nespresso** 網站的除磷資訊(www.nespresso.com/machine-maintenance)，為咖啡機除磷。
- **▲ 注意：**除磷溶液為有害物質。避免觸及眼睛、皮膚和其他表面。使用不合適的除磷劑或會導致機件受損，或不完整的除磷過程。如您對除磷過程有任何其他問題，請聯絡 **Nespresso**。

請保存此指南

請將此指南提供予其他使用者。

此指南亦可於 nespresso.com 下載 PDF 格式檔案。

EN Packaging Content
HK 包裝內容

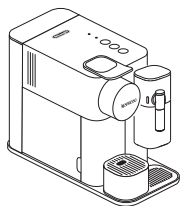

- 1 Coffee machine
咖啡機

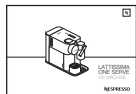

- 2 User manual
使用指南



- 3 Capsules set
咖啡粉囊套裝



- 4 "Welcome to Nespresso folder"
Nespresso 啟動簡冊



- 5 1x water hardness test stick, in the user manual
1x水硬度測試貼 (夾附在使用指南中)

Lattissima One

Lattissima One

THE CLASSIC ESPRESSO EXPERIENCE

With the **Nespresso** Original system, you're invited to enjoy the essence of an espresso, with or without milk. Inspired by the Italian coffee tradition, it's a timeless experience at the touch of a button. The **Nespresso** Original machines and capsules offer an array of aromas to fit all coffee tastes. Espresso or lungo, black or in a recipe, always layered with a soft crema or an indulgent foam. This is only made possible thanks to the 19-bar pressure in every machine. It extracts the optimal flavours from each capsule, to reveal them in your cup. **Nespresso** Original, classic in its own way.

經典濃縮咖啡香濃體驗

有了**Nespresso**的原創系統，無論有否加入鮮奶，您都可悠享濃縮咖啡的芳濃精髓。靈感源於意大利的咖啡經典，只需輕按一鍵，就能感受到傳世不凡的香濃體驗。**Nespresso**原創咖啡機及咖啡粉囊為您帶來一系列馥郁香濃滋味，以迎合各種不同的咖啡品味。不論是香濃的濃縮咖啡還是綿長的長杯咖啡，都帶有一層濃厚的油沫或誘人的奶泡。每部咖啡機均配備19巴壓力，方可締造出如此卓越的香濃享受。咖啡機從每個粉囊提取出的芳濃口味，在您的杯中細膩呈現。**Nespresso**原創系列經典不凡，盡顯特色。

First use 首次使用

EN

HK

⚠ CAUTION: first read the safety precautions to avoid risks of fatal electrical shock and fire.

Please ensure ground continuity when plugging the machine in the power outlet.

注意：請先參閱安全資訊，以避免發生致命觸電及火警意外。
咖啡機接上電源插座時，請確保其仍可接地。

- 1** When unpacking the machine, remove the protective film, water tank, drip tray, and used capsule container. Adjust the cable length and store the excess in the cable guide under the machine. Remove the sticker on the grid. You can register your machine on www.nespresso.com.

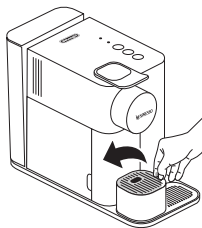

取出咖啡機時，請移保護膜、水箱、滴水盤及粉囊棄置格。調整電線長度，把過長的電線收入咖啡機下的電線收藏格。移除柵格上的貼紙。您可於www.nespresso.com註冊您的咖啡機。

- 2** Plug machine into the mains. Rinse the water tank before filling with drinking water up to maximum level.

將咖啡機接上電源。清洗水箱後，注入食水至最高刻度。

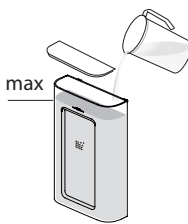

- 3** Switch the machine on by pressing any buttons:
- Blinking lights: heating-up (18 sec)
 - Illuminates white: ready to use

按下任何一個按鈕以啟動咖啡機：
- 閃燈：加熱中（18秒）
- 白燈亮起：就緒

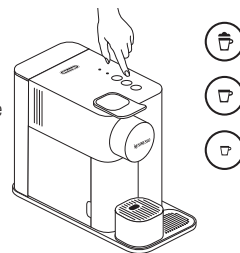

- 4** Rinse the machine by placing a 500 ml container under the coffee outlet and pressing the Lungo button. Repeat three times.

在咖啡出口下放置500毫升的容器，然後按長杯咖啡按鈕，以沖洗咖啡機。重複這個步驟3次。

- i** Machines are fully tested after being produced. Some traces of coffee powder could be found in rinsing water.

咖啡機在生產後須經全面測試，故沖洗時可能會看到一些咖啡粉末。

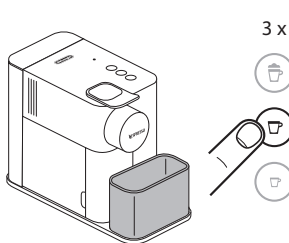

- 5** Clean the milk jug, refer to Cleaning Rapid Cappuccino System section.

清洗奶壺，請參閱「清洗快速Cappuccino系統」部分。

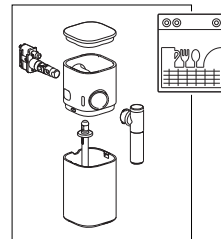

EN
HK

Setting water hardness 設定水硬度

- 1 Take water hardness sticker placed on the first page of the user manual and place it under water for 1 second.

從使用指南首頁取出水硬度測試貼，將其置於水中1秒。



- 2 The number of red squares indicates the water hardness level.

紅方格的數目代表水硬度。

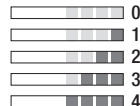

- 3 Remove milk jug and switch the machine on.

移除奶壺，然後啟動咖啡機。

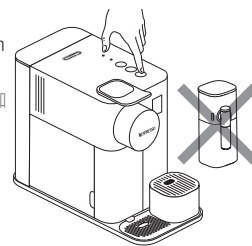

- 4 Press the milk drink button for 3 seconds to enter Menu mode: descaling and clean alerts start blinking.

長按鮮奶按鈕3秒，進入選單模式，除磷及清洗指示燈隨即閃爍。



- 5 Press the Espresso button.

按下濃縮咖啡按鈕。



- 6 Now, within 15 sec, you can set the desired value by pressing the corresponding button (see below table). They blink 3 times rapidly to confirm new value. The menu exits automatically and machine returns to ready mode.

現在於15秒內，您可按相關按鈕以設定所想的水硬度值。（請參見下表）。按鈕會快速閃燈3次以確定新的水硬度值。完成後咖啡機會自動退出選單，返回待機模式。

- NOTE:** the Menu mode exits automatically after 30 sec. if no actions are performed. It can be exit manually by pressing the milk drink button for 3 seconds.

提示：如沒有反應，選單模式會在30秒後自動退出。長按鮮奶按鈕3秒即可手動退出。

Level / 級別	Button(s) / 按鈕	fH	dH	CaCO3
	Milk drink / 鮮奶飲品	<5	<3	< 50 mg/l
	Lungo / 長杯咖啡	>7	>4	> 70 mg/l
	Espresso	>13	>7	> 130 mg/l
	Milk drink + Lungo / 鮮奶飲品 + 長杯咖啡	>25	>14	> 250 mg/l
	Lungo + Espresso / 長杯咖啡 + Espresso	>38	>21	> 380 mg/l

Coffee preparation 調製咖啡

EN

HK

- 1 Lift the lever completely and insert the capsule.

完全提起槓桿，並放入粉囊。

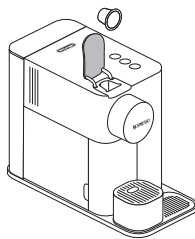

- 2 Close the lever and place a cup adapted to the desired beverage under the coffee outlet.

合上槓桿，並在咖啡出口下放置符合所想杯量的杯子。

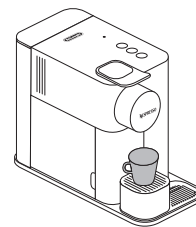

- 3 Press the Espresso (40 ml) or the Lungo (110 ml) button. Preparation will stop automatically. To stop the coffee flow or top up your coffee, press again.

按下濃縮咖啡（40毫升）或長杯咖啡（110毫升）按鈕調製咖啡，完成後咖啡機即會自動停止。如欲中途停止或在之後加滿咖啡，可再按按鈕一次。

110 ml →



40 ml →



- i** **NOTE:** during heat up, you can press any coffee button. You need to insert a capsule first then the coffee will flow automatically when the machine is ready.

提示：您可以於加熱期間按下任何按鈕。您需要先放入一個咖啡粉囊，待咖啡機準備就緒後，咖啡即會自動流出。

- 4 Few seconds after the end of the preparation, lift and close the lever to eject the capsule into the used capsule container. Do not open the lever too early.

調製結束幾秒後，提起並合上槓桿，將已使用的粉囊送至棄置格。請勿過早提起槓桿。

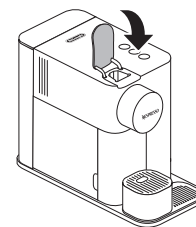

Programming coffee quantity 設定咖啡杯量

i **NOTE:** We recommend you to keep factory settings for Espresso and Lungo to ensure the best in cup results for each of our coffee varieties.

提示：我們建議您保留濃縮咖啡和長杯咖啡的原廠設定，以確保每款咖啡的最佳口味。

1 Follow the step 1-2 of section "coffee preparation".

請參照「咖啡調製」部分的步驟1-2。

2 Touch and hold Espresso or Lungo button for at least 3 sec to enter the programming mode. Brewing starts and button blinks fast.

長按濃縮咖啡或長杯咖啡按鈕最少3秒，進入設定模式。沖調隨即開始，燈號會快速閃爍。

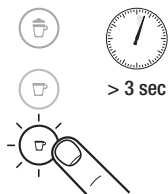

3 Release button when desired volume is reached. Coffee volume is now stored for the next coffee preparations. Button blinks 3 times to confirm the new coffee volume.

當達至理想杯量時，即可鬆開按鈕。咖啡機會儲存有關杯量，套用於下一次沖調。燈號會閃爍3次，確認新的杯量。

Coffee quantity programmable / 可設定的咖啡杯量

	Min / 最少	Default / 預設	Max / 最多
Milk / 鮮奶	-	40 ml	-
Lungo / 長杯咖啡	70 ml	110 ml	150 ml
Espresso	20 ml	40 ml	70 ml

i **NOTE:** for milk recipes, coffee quantity cannot be programmed.

提示：鮮奶食譜無法設定咖啡杯量。

Assembling / Disassembling the Rapid Cappuccino System 裝置 / 拆除快速 Cappuccino 系統

1 Remove the milk container by pressing the button on the side of the milk jug. Unplug the aspiration tube.

按下奶壺旁的按鈕，移除鮮奶容器，並拔出鮮奶吸管。

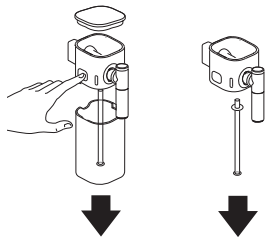

2 Position the milk spout vertically to disassemble and to reassemble.

將鮮奶噴嘴垂直，以方便拆除及組裝鮮奶噴嘴。

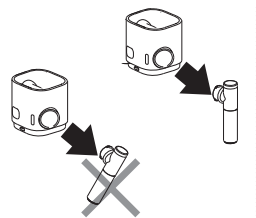

3 Press the button on the side of milk jug and pull to unlock the connector.

按下奶壺旁的按鈕，解除鎖定接頭，並將其拔出。

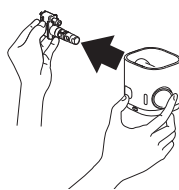

Preparing Espresso Macchiato-Cappuccino-Latte Macchiato 調製Macchiato-Cappuccino-Latte Macchiato

- 1 Fill the milk container up to one of the 4 levels indicators (see figure).
Place the lid and connect the Rapid Cappuccino System to the machine.

在鮮奶容器注入鮮奶至4個標示刻度之一（見圖）。
蓋上蓋子，並將快速 Cappuccino 系統連接至咖啡機。

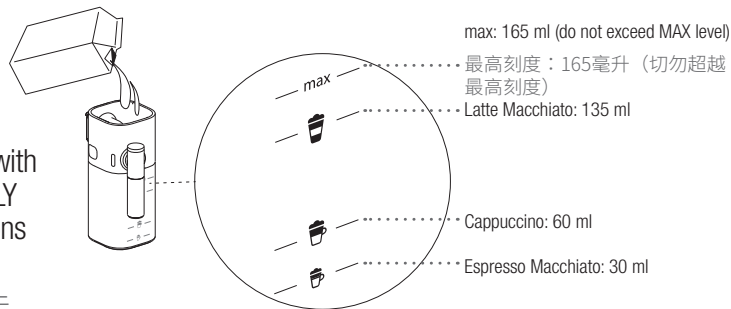

- ⚠ CAUTION:** The milk system has not been designed to work with vegetable beverages and does not work with water: use ONLY pasteurized/UHT cow milk. It is not suitable for use for persons suffering from cow milk intolerance or allergies.

注意：此鮮奶系統不是為蔬菜飲品而設，也不能與水一起使用。只適合使用低溫巴氏奶／超高溫保鮮牛奶。牛奶不耐或過敏的人士均不宜使用本機器。

- i** The machine will use all milk quantity in the milk jug and will stop automatically when empty.
For a perfect milk froth, use skimmed or semi-skimmed cow milk at refrigerator temperature (about 4° C). The milk froth volume depends on the kind of milk that is used and its temperature.

咖啡機將會使用奶壺中的所有鮮奶，並在清空時自動停止。
如想製作完美奶泡，可使用冷藏（約4°C）的脫脂或半脂牛奶。奶泡分量視乎所使用的鮮奶種類及溫度。

- 2 Lift the lever completely and insert the capsule.
Close the lever.

完全提起槓桿，
放入粉囊。合上槓桿。

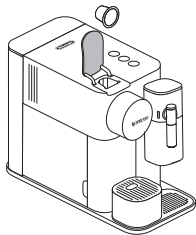

- 3 Place a cup adapted to the quantity of milk you poured under the coffee outlet and adjust milk spout position by lifting it up to the right level.

在咖啡出口下放置大小適中的杯子，並提起鮮奶噴嘴，調整好位置，以盛載奶泡。

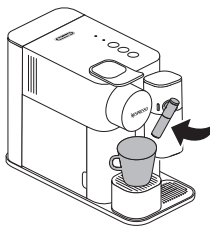



- 4 Press the milk button.
按下鮮奶按鈕。

- i** The preparation starts after approximately 15 seconds blinking lights (first milk and then coffee).

沖調將於燈號閃爍約15秒後開始，期間會先流出奶泡，再流出咖啡。



- 5** At the end of the preparation, the clean alert  blinks orange to indicate it is advisable to clean the Rapid Cappuccino System. It is necessary to clean if not more beverage are required.

沖調完成後，清洗提示  的橙燈閃爍，代表建議清洗快速 Cappuccino 系統。所有沖調完成後，必須進行清洗。

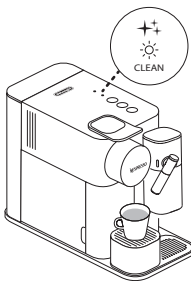

- 6** Lift and close the lever to eject the capsule into the used capsule container.

提起並合上橫桿，已使用的粉囊將會掉入棄置格。

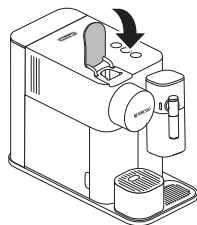

- 7** To prepare a second beverage, remove the milk container lid and fill the milk container up. Do not exceed the MAX level. Repeat operations 1 to 6.

如欲沖調第二杯飲料，請移除鮮奶容器蓋子，然後將容器注滿。切勿超越最高刻度。重複步驟1至6。

- i** Be careful: When pouring the milk into the milk container pay attention it does not spill out of it. If necessary, clean well with a cloth. Do not place the milk pack on the milk container because the container could unhooking from the machine.

小心：將鮮奶注入鮮奶容器時，請注意避免鮮奶濺出。如有需要，請用抹布抹乾淨。請勿將鮮奶盒放在鮮奶容器上，這或會使容器從咖啡機鬆脫掉下。

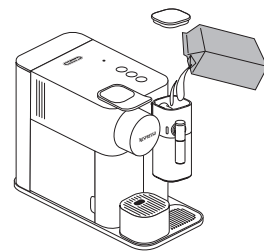

- 8** After a period of non use of maximum 30 minutes after your milk recipe preparation, disassemble the milk jug refer to section "Assembling/Disassembling of Rapid Cappuccino System", and clean all 6 dismantled components in dishwasher or hand wash refer to section "Cleaning Rapid Cappuccino System".

在調製鮮奶咖啡後，將咖啡機閒置最多30分鐘，之後請參閱「裝置／拆除快速 Cappuccino 系統」部分拆除奶壺，然後用洗碗機清洗或手洗所有6個拆出來的組件（請參閱「清洗快速 Cappuccino 系統」部分）。

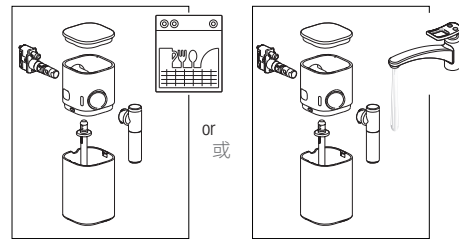

- i** The number of consecutive milk beverages should not exceed 5. We recommend cleaning the Rapid Cappuccino System between each milk preparation.

請勿連續沖調超過5杯鮮奶飲品。我們建議在每次調製鮮奶咖啡之間都要清洗快速 Cappuccino 系統。

 Clean alert / 清洗提示



Blinks orange
橙燈閃爍

It is advisable to clean; you can still prepare some other beverages.
建議進行清洗；您仍可沖調其他飲品。



Illuminates orange
橙燈亮起

It is necessary to clean; the machine stops and it is not possible to prepare any beverages.
必須進行清洗；咖啡機已停止運作，無法調製任何飲品。

Cleaning Rapid Cappuccino System 清洗快速 Cappuccino 系統

EN

HK

Disassemble the milk jug. Refer to section "Assembling/Disassembling of Rapid Cappuccino System". Rinse away carefully any milk residue with hot drinking water.

拆除奶壺。請參閱「裝置／拆除快速 Cappuccino 系統」部分。用熱水小心沖洗所有奶漬。

- i** When a dishwasher is not available, the Rapid Cappuccino System components can be hand washed. The cleaning procedure must be performed after each use.

如沒有洗碗機，可以人手清洗快速 Cappuccino 系統組件。每次使用後必須進行清洗。

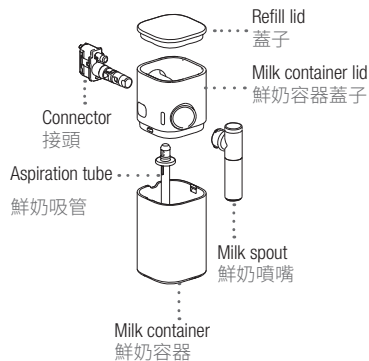

DISHWASHER: 洗碗機：

- 1** Put the six dismantled components in the upper tray of your dishwasher and run a program at high temperature (50°/60°C).

將6個拆下的組件放入洗碗機的上層托盤，並以高溫（50°/60°C）進行清洗。

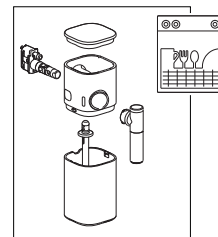

HAND WASH: 手洗：

- 1** Soak all components in with hot drinking water together with mild / soft detergent for at least 30 minutes and rinse thoroughly with hot drinking water.

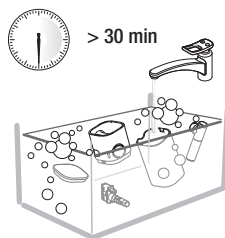

用熱水混合溫和／輕柔清潔劑，浸泡所有組件最少30分鐘，之後再用熱水徹底沖洗洗淨。

- 2** Clean the interior of the milk tank with mild / soft detergent and rinse with hot drinking water. Do not use abrasive material that might damage the surface of the equipment.

以溫和／輕柔清潔劑清潔鮮奶容器內部，再用熱水沖洗。切勿使用粗糙物料，以免損壞咖啡機表面。

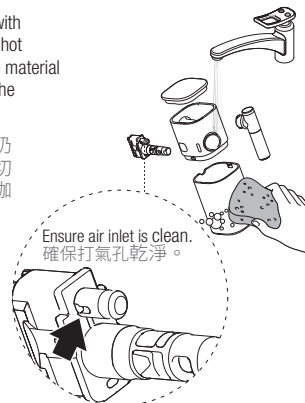

- 3** Dry all parts with a clean towel, cloth or paper and reassemble.

用乾淨的毛巾、抹布或紙巾抹乾所有組件，並重新組裝。

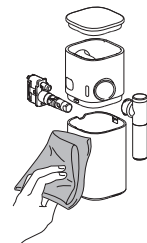

Power off 關機

MANUAL POWER OFF: 手動關機：

- 1 To turn off the machine press simultaneously the Espresso and Lungo buttons. A 'click' sound indicates that the machine is now off.
如要關掉咖啡機，請同時按下濃縮咖啡和長杯咖啡按鈕。「卡」聲表示咖啡機已關機。



AUTOMATIC POWER OFF: 自動關機：

- 1 It is possible to program the automatic power off time: Remove milk jug and switch the machine on.

可設定自動關機時間：
移除奶壺，然後啟動咖啡機。

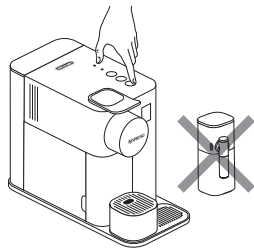

- 2 Press the milk button for 3 seconds to enter Menu mode: the descaling and clean alerts start blinking.

長按鮮奶按鈕3秒進入選單模式，除磷及清洗指示燈隨即閃爍。

- i** **NOTE:** the Menu mode exits automatically after 30 sec. If no actions are performed. It can be exit manually by pressing the milk button for 3 seconds.

提示：在不作出任何選擇的情況下，選單模式會在30秒後自動退出。長按鮮奶按鈕3秒即可手動退出。

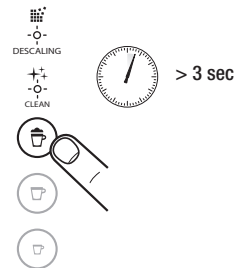

- 3 Press Lungo button to enter the Power Off Menu. Clean & descaling alerts indicators turn off. One of the recipe button is blinking, indicating what is the current setting (ref to table aside).

按下長杯咖啡按鈕進入關機選單。清洗和除磷提示燈熄滅。閃爍的食譜按鈕代表目前的設定（請參閱旁邊的表格）。



- 4 Now, within 15 seconds, you can set the desired value by pressing the corresponding button. They blink 3 times rapidly to confirm new value. The menu exits automatically and machine returns to ready mode.

現在於15秒內，您可按下相關按鈕，以設定所想的數值。按鈕會快速閃燈3次，以確定新的數值。完成後，咖啡機會自動退出選單，返回待機模式。

Automatic power off setting / 自動關機設定

Milk / 鮮奶	➔ 2 minutes / 分鐘
Lungo / 長杯咖啡	➔ 9 minutes / 分鐘
Espresso / 濃縮咖啡	➔ 30 minutes / 分鐘

Maintenance

保養

- i** Do not use any strong cleaning agent or solvent cleaner. Use a clean damp cloth and mild cleaning agent to clean the surface of the machine.

切勿使用強烈的清潔劑或溶劑。請使用乾淨的濕布及溫和清潔劑清潔咖啡機表面。

- 1** Lift and close the lever to eject the capsule into the used capsule container. Remove drip tray and capsule container. Empty and rinse. Remove water tank. Empty, rinse it before filling with drinking water. Clean cup support and grid. Lift the removable grid and clean.

提起並合上槓桿，已使用的粉囊將會掉入棄置格。移除滴水盤及粉囊棄置格。清空及清洗。移除水箱。清空並清洗乾淨，再注入食水。清潔杯架和柵格。提起可拆式柵格以進行清潔。

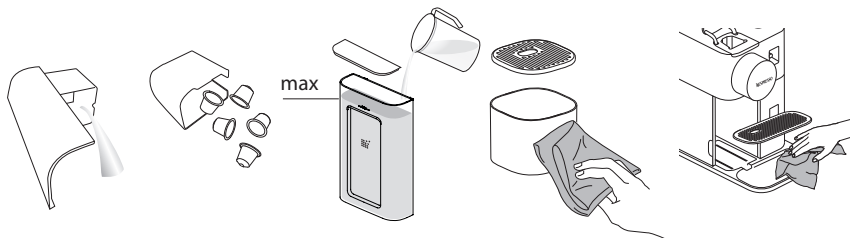

- 2** Place a container under coffee outlet and press the Lungo button to rinse.

在咖啡出口下放置容器，按下 Lungo 按鈕進行清洗。

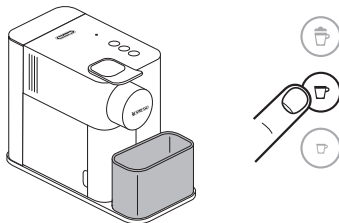

- 3** Clean the coffee outlet and machine surface with a clean damp cloth.

用乾淨的濕布清潔咖啡出口及咖啡機表面。

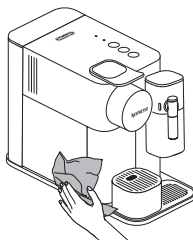

- i** Not dishwasher safe.

洗碗機不適用。

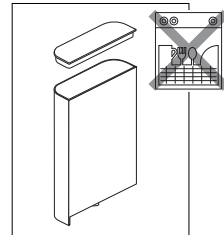

- i** Dishwasher safe.

洗碗機適用。

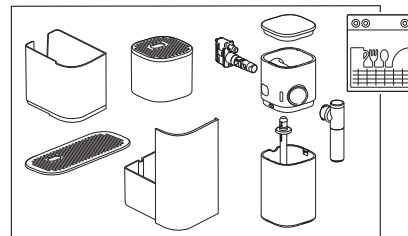

Descaling 除磷



www.nespresso.com/descaling

⚠ CAUTION: refer to safety precautions. **注意：**請參閱安全資訊。

i NOTE: to ensure the proper functioning of your machine over its lifetime and that your coffee experience is as perfect as the first day, follow the below process. Descaling time is approximately 20 minutes. To ensure a perfect coffee experience time after time and a good functioning of the machine this is important to descale your machine when needed. When the descaling alert starts to blink, it is time to descale your machine. The machine can still prepare several milk beverages before it is blocked preventively. The blockage prevents any damages to the machine and ensure its proper functioning over its lifetime. In case the machine is blocked, please descale your machine or contact the **Nespresso** club. Please make sure to complete the entire descaling procedure. If it is not completed, the machine will remain blocked.

提示：為確保您的咖啡機在使用週期內正常運作，並讓您的咖啡體驗始終完美如初，請按照以下步驟進行除磷。除磷需時約20分鐘。為確保極致咖啡享受始終如一，並保持咖啡機的功能良好，請務必在有需要時為咖啡機除磷。當除磷提示燈開始閃爍時，請為您的咖啡機除磷。在防護鎖定之前，咖啡機仍可調製出多杯鮮奶飲料。鎖定功能可避免咖啡機出現故障，確保咖啡機在使用週期內正常運作。如果咖啡機被鎖定，請為咖啡機除磷或聯絡 **Nespresso**。請確保完成整個除磷程序。如未完成程序，咖啡機將保持鎖定狀態。

DESCALING alert / 除磷提示

 DESCALING	Blinks orange 橙燈閃爍	It is advisable to descale. 建議進行除磷。
 DESCALING	Fast blinking orange 橙燈快速閃爍	Only few preparations can be made before the machine is blocked. 咖啡機即將被鎖定，只可再進行數次沖調。
 DESCALING	Illuminates orange 橙燈亮起	It is necessary to descale; the machine stops and it is not possible to prepare any beverages. 必須除磷；咖啡機已停止運作，無法調製任何飲品。

1 Descale the machine when descaling alert blinks orange in ready mode.

當橙色的除磷提示燈在待機模式閃爍時，請為咖啡機除磷。



2 Lift and close the lever to eject any capsules in the used capsule container.

提起並合上橫桿，已使用的粉囊將會掉入棄置格。

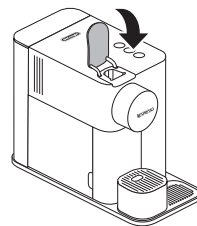

3 Empty the drip tray and the used capsule container. Fill the water tank with 100 ml of **Nespresso** descaling agent (1 pouch). Add water up to the descaling mark on the water tank (~500 ml).

清空滴水盤及粉囊棄置格。為水箱注入100毫升 **Nespresso** 除磷劑 (1袋)。注水至水箱上的除磷標記 (約500毫升)。

i NOTE: Respect quantity to ensure completion of the cycle.
提示：請注意所需分量，以確保完成除磷程序。



4 Take the descaling pipe situated at the back of the machine and plug it into the Rapid Cappuccino System Connector of machine.

從咖啡機背後取出除磷管，再連接至咖啡機的快速 Cappuccino 系統接頭。

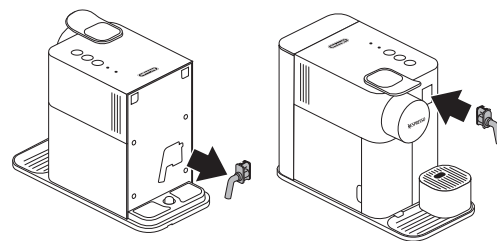

- 5 The machine enters the descaling mode. The descaling alert blinks orange during the entire descaling process. The Espresso button illuminates white.

咖啡機正進入除磷模式。除磷過程中，橙色的除磷指示燈會全程閃動。濃縮咖啡按鈕亦會亮起白色燈光。



- 6 Place a container with a minimum 1 litre capacity under both the coffee outlet and under the descaling pipe.

將最少為1公升容量的容器放在咖啡出口及除磷管噴嘴下。

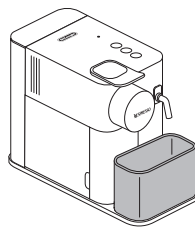

- 7 Press the Espresso button. Descaling product flows alternately through the coffee outlet, descaling pipe and drip tray. When the descaling cycle is finished (water tank runs empty), the Lungo button illuminates white.

按下濃縮咖啡按鈕。除磷劑會經咖啡出口、除磷管及滴水盤交替流出。當除磷過程完成時（水箱清空），長杯咖啡按鈕會亮起白色燈光。



- 8 Empty the used capsules container, drip tray recipient and 1 litre container, rinse out and fill the water tank with fresh drinking water up to level MAX.

清空粉囊棄置格、滴水盤及1公升容器，沖洗乾淨，並為水箱注入食水至最高刻度。

NOTE: Respect quantity to ensure completion of the cycle.

提示：請注意所分量，以確保完成除磷過程。

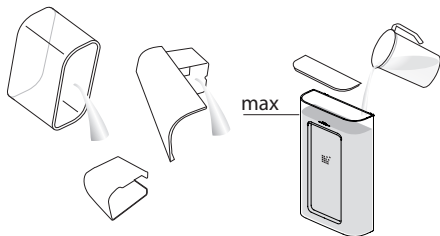

- 9 Press the Lungo button. The rinsing cycle continues through the coffee outlet, descaling pipe and drip tray until the water tank turns empty. During this phase the Lungo button blinks.

按下長杯咖啡按鈕。沖洗咖啡出口、除磷管及滴水盤，直至水箱清空。在此階段，長杯咖啡按鈕會閃爍。



- 10 Once the rinsing process is finished, the machine switch off. Remove and store descaling pipe. Empty drip tray and used capsule container. Rinse water tank and fill with drinking water.

當沖洗過程完成時，咖啡機會關機。之後可移除及放回除磷管。清空滴水盤及粉囊棄置格。沖洗水箱，再注入食水。

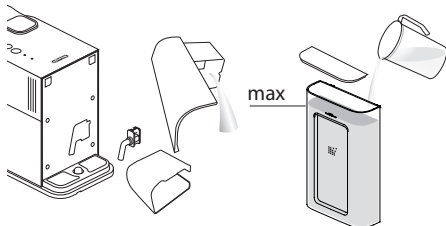

- 11 Clean the machine using a damp cloth. You have now finished descaling the machine. 使用濕布清潔咖啡機。除磷過程即大功告成。

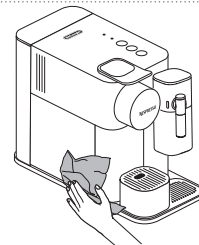

Restoring quantity to default settings

恢復數值至預設設定

i **NOTE:** This procedure resets coffee volumes & power off timing to the default values.

提示：此程序將重設咖啡杯量及關機時間至預設值。

- 1 Remove the milk jug and switch the machine on.

移除奶壺，然後啟動咖啡機。

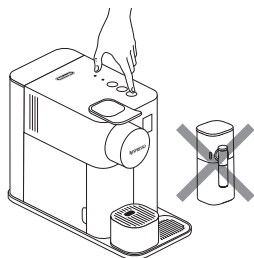

- 2 Press the milk drink button for 3 seconds to enter Menu mode: descaling and clean alert start blinking.

長按鮮奶按鈕3秒進入選單模式，除磷及清洗指示燈隨即閃爍。

i **NOTE:** the Menu mode exits automatically after 30 sec if no actions are performed or can be exited manually by pressing the milk button 3 seconds.

提示：在不作出任何選擇的情況下，選單模式會在30秒後自動退出，亦可長按鮮奶按鈕3秒手動退出。

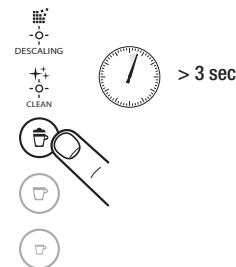

- 3 Press the milk button. The milk button blinks to indicate reset mode. Press it to confirm. All buttons blink 3 times: all volumes are reset to default settings. The menu exits automatically and machine returns to ready mode.

按下鮮奶按鈕。鮮奶按鈕閃爍，即代表進入重設模式。這時再按鮮奶按鈕一次以作確認。所有按鈕隨即會閃爍3次，代表所有杯量已重設至預設設定。完成後，咖啡機會自動退出選單，返回待機模式。



DEFAULT VALUES: 預設值：

 Milk drink (from 30 to 165 ml corresponding to level  Espresso Macchiato and MAX level on the milk container) + Coffee 40 ml

鮮奶咖啡（30至165毫升，相當於 Espresso Macchiato及鮮奶容器上的最高刻度）+ 咖啡40毫升

 Lungo: 110 ml

長杯咖啡: 110毫升

 Espresso: 40 ml

濃縮咖啡: 40毫升

 Automatic power off: 2 minutes

自動關機：2分鐘

Emptying the system before a period of non-use, for frost protection or before a transportation to be repaired

清空系統以預備長期停用、作防霜保護或送往維修

EN
HK

- 1 Remove the milk jug and switch the machine on.

移除奶壺，然後啟動咖啡機。

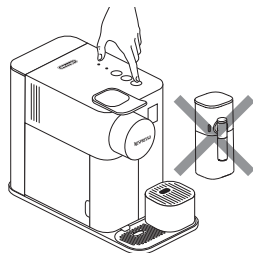

- 2 Remove the water tank. Lift and close the lever to eject any remaining capsule. Place a container under the coffee outlet.

移除水箱。提起並合上槓桿以退出已使用的粉囊。在咖啡出口下放置容器。

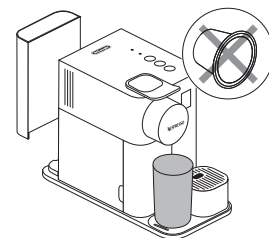

- 3 Press the milk drink button for 3 seconds to enter Menu mode: the descaling and clean alerts start blinking.

長按鮮奶按鈕3秒進入選單模式，除磷及清洗指示燈隨即閃爍。

i NOTE: the Menu mode exits automatically after 30 sec. If no actions are performed. It can be exit manually by pressing the milk button for 3 seconds.

提示：在不作出任何選擇的情況下，選單模式會在30秒後自動退出。長按鮮奶按鈕3秒即可手動退出。



- 4 Press milk drink and Lungo buttons simultaneously.

同時按下鮮奶及長杯咖啡按鈕。



- 5 The milk drink button blinks to confirm that machine is ready. Once pressed, the emptying starts. The coffee buttons blink alternatively: emptying mode in progress. When the process is finished, the machine switches off automatically.

鮮奶按鈕閃爍以確認咖啡機已就緒。按下按鈕，即開始清空程序。咖啡按鈕交替閃爍，代表清空模式正在進行中。清空過程完成後，咖啡機會自動關機。



- i NOTE:** appliance will be blocked for approximately 10 minutes after emptying.

提示：清空後，咖啡機會被鎖定約10分鐘。

⚠ ATTENTION: Storing the machine in a cold environment, might cause damages by frost to the water circuit and create leakages.

⚠ 注意：如將咖啡機存放於低溫環境中，可能會令水管結霜致損壞，並造成漏水。

No light indicator.	<ul style="list-style-type: none"> - Check the mains, plug, voltage, and fuse. In case of problems, call the Nespresso Club.
No coffee, no water.	<ul style="list-style-type: none"> - Water tank is empty. Fill water tank. - Descale if necessary; see Descaling section.
Coffee comes out very slowly.	<ul style="list-style-type: none"> - Flow speed depends on the coffee variety. - Descale if necessary; see Descaling section.
No coffee, just water runs out (despite inserted capsule).	<ul style="list-style-type: none"> - Make sure the capsule is not pinched in a wrong position. - Make sure the capsule is not damaged. - Call <i>Nespresso Club</i> or send appliance to repair.
Coffee is not hot enough.	<ul style="list-style-type: none"> - Preheat cup. - Descale if necessary; see Descaling section.
Capsule area is leaking (water in capsule container).	<ul style="list-style-type: none"> - Position capsule correctly. If leakages occur, call the Nespresso Club.
Any other blinking behavior not described in the troubleshooting.	<ul style="list-style-type: none"> - Send appliance to repair or call the Nespresso Club.
All buttons blink simultaneously for 10 seconds and then machine switches off automatically.	<ul style="list-style-type: none"> - Error alarm, machine needs repair. Send appliance to repair or call the Nespresso Club.
All 3 buttons blinking fast 3 times and then machine goes back in ready mode.	<ul style="list-style-type: none"> - Water tank is empty.
Descaling and cleaning alert blink.	<ul style="list-style-type: none"> - Machine is in menu mode, press milk button for 3 seconds to exit menu mode or wait 30 seconds to exit automatically.
Descaling alert blinks orange.	<ul style="list-style-type: none"> - Machine triggers descaling alert according beverages consumption usage. Descale machine.
Descaling alert blinks orange and Espresso button illuminates white.	<ul style="list-style-type: none"> - Machine is in descaling mode. Press Espresso button to start descaling process.
Descaling alert illuminates orange, beverage buttons are unavailable.	<ul style="list-style-type: none"> - Machine blocked due to scale level too high. Descale machine.
All coffee buttons and all milk recipe buttons flash alternately.	<ul style="list-style-type: none"> - Machine in overheat protection mode, wait until it returns to ready mode. - Appliance will be blocked for approximately 10 minutes after emptying.
Lever cannot be closed completely.	<ul style="list-style-type: none"> - Empty capsule container. Make sure that no capsule is blocked inside the capsule container. - Use skimmed or semi-skimmed cow milk at refrigerator temperature (about 4° C). - Rinse after each milk preparation (see section "Hand Washing of Rapid Cappuccino System").
Quality of Milk froth is not up to standard.	<ul style="list-style-type: none"> - Descale the machine. - Do not use frozen milk. - Ensure the air aspiration part is clean. Refer to the section "Hand washing of Rapid Cappuccino System".
I cannot enter Menu mode.	<ul style="list-style-type: none"> - Be sure to remove the milk jug. - Be sure to press milk button for 3 seconds. - Remove descaling pipe. - Is not possible to enter Menu mode while machine is heating up.
Milk dispensing doesn't start (clean alert illuminates orange).	<ul style="list-style-type: none"> - Prepared more than 5 milk dispensing without any cleaning. Action: clean Rapid Cappuccino System. - Overtime milk preparation. Action: clean Rapid Cappuccino System. - Over 30 min from last milk preparation. Action: clean Rapid Cappuccino System.
Milk jug cannot be dismantled.	<ul style="list-style-type: none"> - Press the button on the side of the milk jug to remove the parts. - Refer to section "Assembling/Disassembling of Rapid Cappuccino System".
Sound when machine switches off.	<ul style="list-style-type: none"> - This sound indicates that the machine is now off.
In the event of accidental milk spillage, unplug the machine.	<ul style="list-style-type: none"> - Immediately clean thoroughly the machine.

沒有燈號提示。	- 檢查總電源、電插座、電壓及保險絲。如有問題，請致電 Nespresso 。
沒有咖啡與水。	- 水箱已空。請注入食水。 - 如有需要，請進行除磷（參閱除磷部分）。
咖啡流出速度過慢。	- 咖啡流出速度視乎咖啡種類。 - 如有需要，請進行除磷（參閱除磷部分）。
只有水但沒有咖啡流出（即使已放入粉囊）。	- 確保粉囊位置的方向正確。 - 確保粉囊沒有損壞。 - 請致電 Nespresso 或將咖啡機送往維修。
咖啡不夠熱。	- 預熱咖啡杯。 - 如有需要，請進行除磷（參閱除磷部分）。
粉囊範圍漏水（粉囊棄置格內有水）。	- 確保粉囊已正確放置。如出現漏水情況，請致電 Nespresso 。
在問題解答部分未有提及的任何其他閃燈情況。	- 請將咖啡機送往維修或致電 Nespresso 。
所有按鈕同時閃燈10秒後，咖啡機自動關機。	- 錯誤警示，表示咖啡機需要維修。請將咖啡機送往維修或致電 Nespresso 。
3個按鈕快速閃燈3次後，咖啡機返回待機模式。	- 水箱已空。
除磷及清洗指示燈閃動。	- 咖啡機處於選單模式，可長按鮮奶按鈕3秒退出選單，或靜候30秒待其自動退出。
除磷指示燈橙光閃爍。	- 咖啡機根據沖調使用量亮起除磷提示。請為咖啡機除磷。
除磷指示燈橙光閃爍，濃縮咖啡按鈕則亮起白光。	- 咖啡機處於除磷模式。請按濃縮咖啡按鈕開始除磷程序。
除磷指示燈亮起橙光，飲品按鈕無法使用。	- 咖啡機因磷質水平太高而被鎖定。請為咖啡機除磷。
所有咖啡按鈕及鮮奶食譜按鈕交替閃動。	- 咖啡機處於過熱保護模式，請等待其返回待機模式。 - 清空後，咖啡機會被鎖定約10分鐘。
槓桿未能完全合上。	- 清空粉囊棄置格。請確保粉囊棄置格內沒有粉囊堵塞。 - 請使用冷藏的脫脂或半脫脂牛奶（約4°C）。 - 每次調製鮮奶咖啡後均進行清洗（請參閱「手洗快速 Cappuccino 系統」部分）。 - 為咖啡機除磷。 - 切勿使用冰鮮奶。 - 確保吸管部分清潔。請參閱「手洗快速 Cappuccino 系統」部分。
奶泡質量不如理想。	- 確保已移除奶壺。 - 確保已長按鮮奶按鈕3秒。 - 移除除磷管。 - 咖啡機加熱時無法進入選單模式。
我不能進入選單模式。	- 調製了超過5杯鮮奶咖啡而沒有進行任何清潔。行動：請清洗快速 Cappuccino 系統。 - 鮮奶咖啡調製逾時。行動：請清洗快速 Cappuccino 系統。 - 自上次調製鮮奶咖啡起已超過30分鐘。行動：請清洗快速 Cappuccino 系統。
鮮奶咖啡調製沒有開始（清洗指示燈亮起橙光）。	- 按下奶壺側的按鈕以移除組件。 - 請參閱「裝置／拆除 Cappuccino 系統」部分。
未能拆下奶壺。	- 警響表示咖啡機已關機。
咖啡機關機時發出警響。	- 警響表示咖啡機已關機。
如鮮奶意外溢出，請拔除咖啡機的電源插頭。	- 立即徹底清潔咖啡機。

EN
HK

Contact Nespresso

聯絡 Nespresso

As we may not have foreseen all uses of your appliance, should you need any additional information, in case of problems or simply to seek advice, call **Nespresso** or your **Nespresso** authorized representative. Contact details for your nearest **Nespresso** or your **Nespresso** authorized representative can be found in the «Welcome to **Nespresso**» folder in your machine box or at nespresso.com.

我們未必能盡列您的咖啡機的所有使用情況，如有問題或欲尋求建議，而需要進一步資料，請聯絡 **Nespresso** 或您的**Nespresso**授權代表。您可瀏覽咖啡機盒內的「**Nespresso**啟動簡冊」或nespresso.com，取得就近**Nespresso**專門店或您的**Nespresso**授權代表的聯絡資料。

Limited Guarantee

有限保養

Nespresso guarantees this product against defects in materials and workmanship for a period of 2 years. The warranty period begins on the date of purchase and **Nespresso** requires presentation of the original proof of purchase to ascertain the **Nespresso**. During the warranty period, **Nespresso** will either repair or replace, at its discretion, any defective product at no charge to the owner. Replacement products or repaired parts will be warranted only for the unexpired portion of the original warranty or six months, whichever is greater. This limited warranty does not apply to any defect resulting from negligence, accident, misuse, or any other reason beyond **Nespresso's** reasonable control, including but not limited to: normal wear and tear, negligence or failure to follow the product instructions, improper or inadequate maintenance, calcium deposits or descaling, connection to improper power supply, unauthorized product modification or repair, use for commercial purposes, fire, lightning, flood or other external causes. This warranty is valid only in the country of purchase or in such other countries where **Nespresso** sells or services the same model with identical technical specifications. Warranty service outside the country of purchase is limited to the terms and conditions of the corresponding warranty in the country of service. Should the cost of repairs or replacement not be covered by this warranty, **Nespresso** will advise the owner and the cost shall be charged to the owner. This limited warranty shall be the full extent of **Nespresso's** liability however caused. Except to the extent allowed by applicable law, the terms of this limited warranty do not exclude, restrict or modify the mandatory statutory rights applicable to the sale of this product and are in addition to those rights. If you believe your product is defective, contact **Nespresso** for instructions on how to proceed with a repair. Please visit our website at www.nespresso.com for contact details.

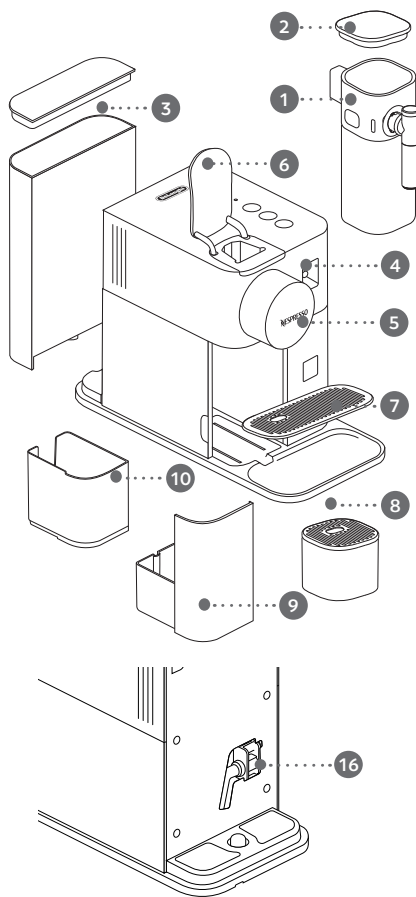

Nespresso提供2年商品有限保固，保固期限內擔保本產品在材料及製作上的瑕疵。保固期由購買日起算，客戶需出示證明購買之單據正本，以確認日期。在保固期限內損壞的產品，**Nespresso**將依其狀況決定修理或更換。更換後的產品或維修後的零件，享有原購買日期保固期，或維修零件六個月保固，兩者中較長期限。本產品之有限保固並不適用下列原因所造成的損壞：包括意外人為疏失、插錯電壓插頭、使用不當或其他**Nespresso**無法合理控制的原因而導致之任何缺陷、不依產品說明書使用、鈣質沈積、不適當或不正確的保養、正常的耗損、非授權產品調整或修護、使用於商業用途、火災、閃電、水災或其他天然災害。此保用證適用於購買的地區或**Nespresso**提供同一咖啡機款式的銷售或服務，以及相同的技術規格之其他地區。於購買國家以外的保固服務，須遵守當地服務國家內所訂之相關保固條款。如您確信購買的產品有瑕疵，請聯絡**Nespresso**以了解詳情及如何進行維修。請瀏覽我們的網站www.nespresso.com，查詢詳細聯絡資訊。



咖啡机概览

- 1 快速卡布奇诺系统 (RCS)
- 2 牛奶容器盖
- 3 水箱 (1升)
- 4 快速卡布奇诺系统 (RCS) 接头
- 5 咖啡出口
- 6 手柄
- 7 格栅
- 8 杯架
- 9 滴水盘
- 10 废弃粉囊储存盒
- 16 除垢管

提醒:

- 11 DESCALING : 除垢提醒, 请参见“除垢”章节
- 12 CLEAN : 奶缸清洁提示, 参阅“制作玛奇雅朵咖啡 - 卡布奇诺 - 拿铁玛奇雅朵”部分

饮品按钮

- 13 牛奶饮品 (浓缩玛奇朵、卡布奇诺、拿铁玛奇朵)
- 14 大杯咖啡 (110ml)
- 15 浓缩咖啡 (40ml)

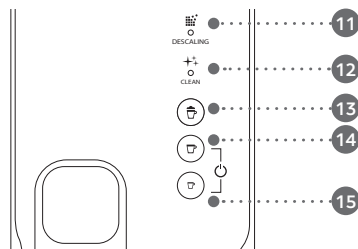





Lattissima One EN 510 / F121

 交流220-240伏，50-60赫兹，1450瓦

Pmax 19巴/1.9兆帕

 4.17千克（净重）

 约1升

 15.4厘米
 25.6厘米
 32.4厘米

一般信息	4
技术指标	5
安全须知	6
装箱清单	9
首次使用	10
设定水的硬度	11
冲煮咖啡	12
咖啡量设置	13
快速卡布奇诺系统安装/拆卸	13
制作玛奇雅朵咖啡 - 卡布奇诺 - 拿铁玛奇雅朵	14
手动清洗快速卡布奇诺系统	16
关机	17
维护	18
除垢	19
恢复出厂设置	21
长时间不使用前排空系统，防冻保护或送往维修前	22
故障排除	23
致电Nespresso	24
保修	24
China RoHS	26

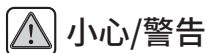

小心/警告



电气危险



断开损坏的电源线

▲注意：此标志提醒您参阅安全须知，以避免可能伤害和破损。

▲注意：安全须知是设备的一部分。请在第一次使用新设备前仔细阅读。请将本说明书妥善保存，以便后续使用。

ⓘ信息：此标志提示您采用正确和安全的方法使用咖啡机。

- 请根据如下指示使用该设备制备饮料。
- 切勿将咖啡机用于其它用途。
- 本产品只适用于室内使用。请勿在极端温度下使用。
- 请勿将机器放在阳光直射的地方，水花四溅的

地方及潮湿的地方。

- 本咖啡机仅为家用设备。不适于商店里的员工餐厅，办公室及其他办公场所、乡村酒店、各类酒店房间内，汽车旅馆和其他提供住宿的场所，或其他简易旅馆类的环境供客人使用。
- 使用期间，咖啡机不得置于密封环境中。
- 此设备不得由8岁以下的儿童使用，除非有人监督，同时他们已经获得了如何安全使用本产品的指导，并且理解相关危险。8岁以下儿童不得在没有监护的情况下对机器进行清洗和维护。
- 请将咖啡机及其电源线放到8岁以下儿童接触不到的地方。
- 此设备不适合由肢体、感官或精神能力低下或缺乏经验和知识的人使用，除非有人监督或他们已经获得了如何安全

使用本产品的指导，并且理解相关危险。

- 儿童不得玩耍该产品。
- 生产商对将产品用于任何商业用途、不当的使用、或因用作其他用途导致的损坏、错误的操作、由非专业人士进行维修或不遵守使用说明书操作而导致的产品的损坏，既不负任何责任亦不提供保修。
- 如使用电压为230伏的接线板，线缆截面面积应不小于1.0平方毫米。如使用电压为120伏，则线缆截面面积应不小于1.5平方毫米。



避免致命触电和火灾的危险。

- 紧急情况下请立即拔下电源插头。
- 请将本设备连接到正确的，方便连接的且有接地保护的电源插座上。使用电压必须与铭牌上

要求的电源电压一致。连接到错误的电源导致的损坏不在本保修范围之内。

- 如插头同插座不匹配，请使用能保证机器与电源连续接地的适配器。

设备必须在装配好后方可连接电源。

- 不要在锋利的物体边缘拉动电线，或将其绑起或挂起。
- 电源线应始终远离电源和潮湿环境。
- 如果电线或插头损坏，需送回厂家、服务商或者具有类似认可资质人员进行更换，以免造成危险。
- 如果电线或插头损坏，请停止使用。请将设备送回Nespresso或授权方进行检查，维修或调整。
- 如果需要延长电源线，只能选用有接地保护的且导体截面至少为1.5

平方毫米的导线。或与输入功率相匹配的电线。

- 为避免严重损坏，切勿把机器放置于发热物体表面上或附近，如散热器、火炉、烤箱、燃气炉、明火炉或类似器具。
- 请将咖啡机放置在水平、稳定和平坦的表面上。该等表面应该具有防热和防水功能，例如水、咖啡、除垢剂或类似液体。
- 长时间不使用请拔下电源插头。断开电源连接时，请拔插头，不要拉电线，避免损坏电线。
- 清洁前，先将插头从插座上拔出。安装、拆卸咖啡机组件或进行清洁前，请让咖啡机自行冷却。
- 电源线请先接入咖啡机，再插入墙中的插座。断开咖啡机电源前，请先让机器停止工

- 作，然后拔出插头。
- 切勿用湿手触碰插头。
- 为避免火灾、触电或人员伤亡，切勿将电源线或插头浸入水中或其它液体中。
- 切勿将设备放入水中或其他液体中。
- 除快速卡布奇诺系统、格栅、杯架、滴水盘和废弃粉囊储存盒外，切勿将机器或其它零件放入洗碗机中清洁。
- 电和水接触非常危险，可能导致致命触电。
- 请勿自行拆解咖啡机。内部有电，危险！
- 请勿往机器的缝隙内放置任何物品。这样做可能会引起火灾或电击。
- 使用非原厂推荐的配件可造成火灾，点击或使人受伤。
- 如儿童使用或儿童在场时，请严加小心。
- 切勿室外使用。

操作机器过程中避免可

能的伤害。

- 请勿让咖啡机于无人看守时运作。
- 设备损坏或不能正常工作时请停止使用。立即将电源插头从插座中拔出。请联系Nespresso俱乐部或Nespresso授权方进行咖啡机的检查、维修或调整。
-  损坏的设备可能导致触电、灼伤及火灾。
- 在操作过程中始终关闭滑盖。避免烫伤。
- 请勿将手指放在咖啡出水口下方。避免烫伤。
- 根据使用情况，操作过程中、操作结束后，请勿接触发热表面。
- 请勿将手指放在粉囊仓或粉囊轴内。避免受伤。
- 粉囊如果没有被刀片刺破，水会从粉囊周围溢出，可能损坏机器。
- 切勿使用已用、损坏或变形的粉囊。

- 如果粉囊被堵塞在机器内部，请关掉机器电源并拔下电源插头。拨打Nespresso会员俱乐部或授权方咨询。
- 仅可以向水箱内注入冷的，新鲜的饮用水。
- 如果将很长时间不使用咖啡机，请清空水箱。（假期等）
- 如果一个周末或相同长度的时间未使用机器，请换掉水箱中剩余的水。
- 不要使用没有滴水盘和金属托盘的设备，以避免液体飞溅和蔓延到机器周围。
- 咖啡机不可使用生奶。
- 切勿使用强烈的清洁剂或溶剂。使用湿布及温和清洁剂清洁咖啡机表面。
- 只可使用干净的清洁工具清洁咖啡机。
- 打开机器包装时，移除并丢弃塑料薄膜。
- Nespresso咖啡机与

Nespresso咖啡粉囊为配套设计，**Nespresso**咖啡粉囊仅可以从**Nespresso**会员俱乐部或授权方处购买。

- 本设备专用于牛奶饮品，不得用于其他产品/饮品（如以大豆、燕麦、杏仁为原料的饮品）；此外，本设备制作的饮品不适合乳糖不耐受或牛奶过敏的人士饮用。本设备制作的牛奶饮品不适合3岁以下儿童饮用。
- 所有**Nespresso**咖啡机均通过了严格的品质控制。我们曾按照随机抽样的形式对一些机器在实际条件下进行了可靠性测试。所以有些机器会有被使用过的痕迹。
- **Nespresso**有权在未事先通知的情况下修改本使用手册。

除垢

- 正确的使用**Nespresso**

除垢剂，有助于确保您的咖啡机功能一直如新机一般，从而让您的体验完美如初。

- 按照说明书的建议进行除垢，可访问**Nespresso**网站：www.nespresso.com/descaling 查阅除垢信息。
- **▲注意：**除垢剂对身体有害。请避免让其接触眼睛、皮肤和任何表面。错误的除垢产品可能损坏机器零件或除垢效果不佳。如果您对除垢持有任何其他疑问，欢迎联系**Nespresso**。

请保存此手册

并把此手册提供给后续使用者。

请访问nespresso.com 网站, 获得本说明书的PDF版本。

CN 装箱清单

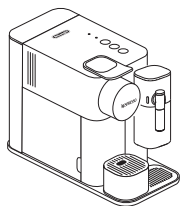

1 咖啡机

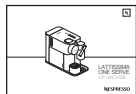

2 说明书



3 粉囊套装



4 欢迎加入Nespresso会员俱乐部资料夹



5 1个水硬度测试条，随附在说明书中

Lattissima One

经典意式咖啡体验

通过Nespresso Original系列，您可品味意式咖啡的香醇，感受纯正和带有奶香的口感。源自意式咖啡传统，只需轻触按钮，便可享有永恒之体验。Nespresso Original胶囊为您提供一系列的香醇体验，可满足您相应的口味需求。无论是浓缩咖啡、大杯咖啡，还是黑咖啡或其他配方，定会伴随浓郁的咖啡脂或软泡。所有这些，都是因为19巴的萃取压力。它将粉囊中的香醇一一提取，融入您的咖啡杯中。Nespresso Original，经典，随心所欲。

首次使用

⚠ 注意：请首先阅读安全须知，避免致命电击和火灾危险！
将咖啡机同电源插座相连时，请检查接地是否正常、连续。

- 1 在机器拆箱时，移除塑料薄膜，拆下水箱、滴水盘和粉囊盒。调整电源线长度并将过长的电源线放置在机器下方的导槽内。移除格栅贴膜。您可在 www.nespresso.com 网站上注册您的咖啡机。

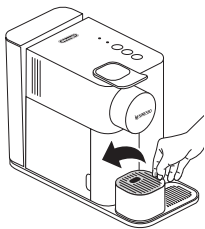

- 2 将机器连接至电源。清洗水箱，然后向其中加入饮用水至最高水位。



- 3 按下任意键开启咖啡机：
- 指示灯闪烁：
加热（18秒）
- 白色灯亮：可以使用

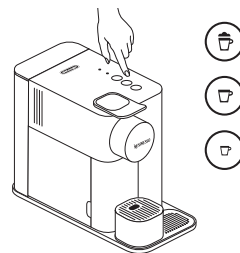

- 4 在咖啡出口下放置一个容积为500ml的容器，并按下大杯咖啡按键，清洗洗咖啡机。重复3次。

i 所有机器在生产后均接受过测试。清洗出的水中可能存在少量咖啡渣的痕迹。

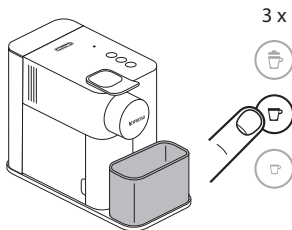

- 5 请按照“快速卡布奇诺系统清洁”章节的指示，清洁奶盒。

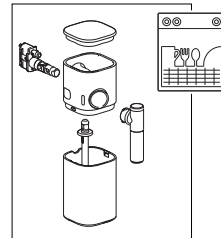

CN 设定水的硬度

- 1 取置于说明书第一页上的水硬度试纸并放入水中1秒钟。



- 2 红色方格的数量表明水硬度级别。

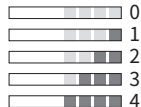

- 3 移走奶盒，启动机器。

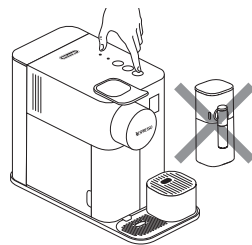

- 4 按下牛奶按钮并保持3秒钟以进入菜单模式：除垢和清洁警报灯开始闪烁。



- i** 重要：如30秒内无任何操作，咖啡机将自动退出菜单模式。您也可手动退出该模式，即按住“牛奶饮品”按钮3秒。

- 5 按下浓缩咖啡按钮。



- 6 现在，在15秒钟以内，你可以通过按下相应的按钮来设定理想的水硬度值（参照下表）该按钮的指示灯将快速闪烁3次以确认新设定值。此时机器将自动退出菜单模式并返回就绪模式。

水硬度	按钮	fH	dH	CaCO ₃
		<5	<3	< 50 mg/l
		>7	>4	> 70 mg/l
		>13	>7	> 130 mg/l
		>25	>14	> 250 mg/l
		>38	>21	> 380 mg/l

冲煮咖啡

- ❶ 将胶囊盖向上完全拉起，放入胶囊。

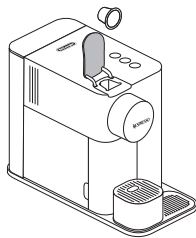

- ❷ 放下手柄，并将对应饮品的咖啡杯放在咖啡出口下。

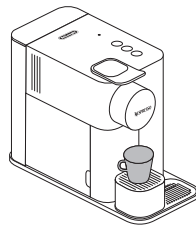

- ❸ 按下浓缩咖啡（40ml）或大杯咖啡（110ml）按钮。冲泡过程将自动停止。如需中断咖啡制备或加满咖啡杯，请再次按下该按钮。

i 注意：在加热过程中，可以触碰任何咖啡按钮。首先放入咖啡粉囊，待咖啡机准备就绪后，咖啡将自动从出口中流出。



- ❹ 制作完毕后等待数秒，抬起并关闭手柄，以便将用过的粉囊弹入废弃粉囊储存盒中。切勿过快拉起手柄。

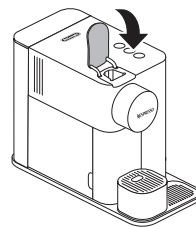

CN 咖啡量设置

i 注意：浓缩咖啡和大杯咖啡建议采用出厂设置，以便获得每一种咖啡饮品最佳的口感。

❶ 请按照“制备咖啡”章节的第1-2步进行操作。

❷ 持续按住浓缩咖啡或大杯咖啡按钮至少3秒钟以进入编程模式。冲泡过程开始且按钮快速闪烁。

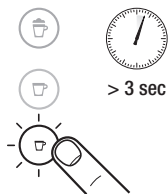

❸ 达到所需的量时，释放按钮。下一次咖啡冲泡的设定水量已经保存。按钮闪烁3次以确认新设定的水量。

设定咖啡量	最小	预设	最大
☕ 牛奶饮品	-	40毫升	-
☕ 大杯咖啡	70 ml	110 ml	150 ml
☕ Espresso	20 ml	40毫升	70 ml

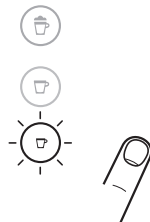

i 重要：对于牛奶类饮料，无需设定咖啡量。

快速卡布奇诺系统安装/拆卸

❶ 通过按下牛奶罐侧面按钮来移除牛奶容器盖。拔出牛奶吸管。

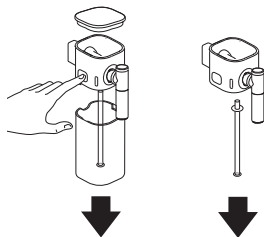

❷ 竖直放置牛奶喷嘴以便于拆卸和重新组装。

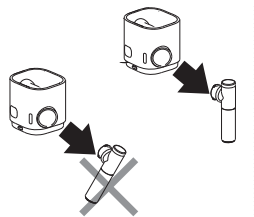

❸ 按下奶罐盖子侧面的按钮并拔出快速卡布奇诺系统接头。

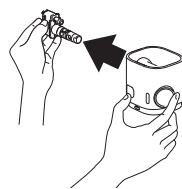

制作玛奇雅朵咖啡 - 卡布奇诺 - 拿铁玛奇雅朵

- ❶ 请向牛奶容器中加入牛奶至四个刻度中的一个（参照图示）。
关闭牛奶容器并将快速卡布奇诺系统连接至咖啡机。

⚠ 注意：牛奶系统内不应使用植物奶或水代替牛奶，应使用巴氏灭菌牛奶/超高温处理牛奶。乳糖不耐受或对牛奶过敏者不适合饮用本机器制作的饮品。

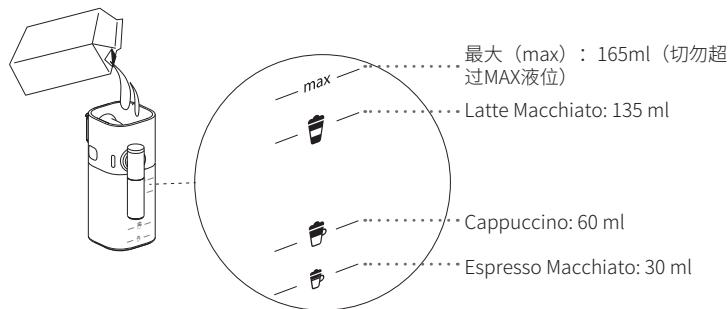

- i** 咖啡机将使用奶盒内的全部牛奶，当奶盒空后，机器将自动停止。
为获得最佳的奶沫，应使用冷藏的（大约4摄氏度）脱脂或半脱脂牛奶。奶沫的量取决于所使用的牛奶类型和贮藏温度。

- ❷ 将胶囊盖向上完全拉起，放入胶囊。合上胶囊盖。

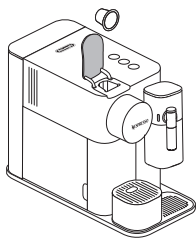

- ❸ 将适当容量的玻璃杯放置于咖啡出口下方，升降高度，并调整牛奶喷嘴的位置。

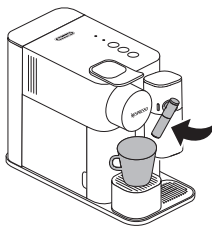

- ❹ 按下牛奶按钮。

- i** 制作过程大约在指示灯开始闪烁15秒后开始（首先牛奶指示灯，随后咖啡指示灯）。



- 5 冲泡过程结束后，清洁提醒  灯将呈橙色，表示需要对快速卡布奇诺系统进行清洁。如不继续制作其他饮品，则要进行清洁。

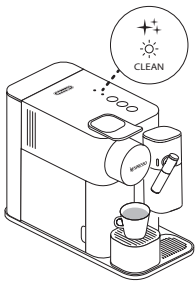

- 6 拉起胶囊盖再合上，可将胶囊直接挤出，落入胶囊回收盒内。

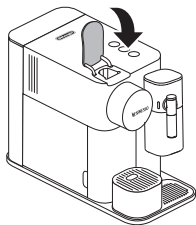

- 7 如需制作第二杯饮品，拿掉奶盒盖，倒入牛奶。切勿超过MAX液位。重复1至6步骤。

- i** 注意：将牛奶倒入奶盒时，请注意切勿溢出。必要时可用干布擦干。切勿将牛奶包装依靠在奶盒旁，以防止奶盒从咖啡机上脱落。

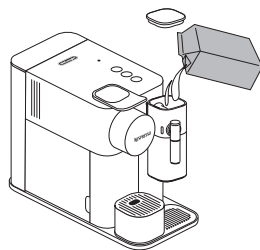

- 8 冲泡咖啡结束后最长30分钟，拆开快速卡布奇诺系统，将6个零件放在洗碗机上层网格上进行清洗。如果没有洗碗机，请参见“手动清洗快速卡布奇诺系统”章节。

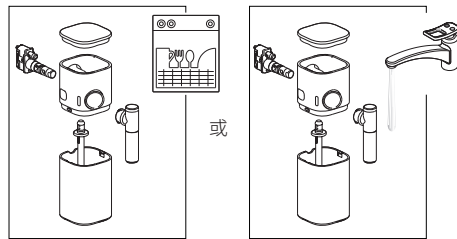

- i** 切勿连续制作5杯以上牛奶饮品。我们建议每次制作牛奶饮品后清洁快速卡布奇诺系统。

清洁提醒



橙色闪烁

建议先清洁，再制作其他饮品。



橙色指示灯亮起

必须清洁；此时机器已经停止，不可制作饮品。

手动清洗快速卡布奇诺系统

拆卸快速卡布奇诺系统。参考《安装/拆卸快速卡布奇诺系统章节》。用温热饮用水仔细冲洗掉牛奶残留。

i 如果没有洗碗机，可以手动清洗快速卡布奇诺系统部件。必须在每次使用后执行此程序。

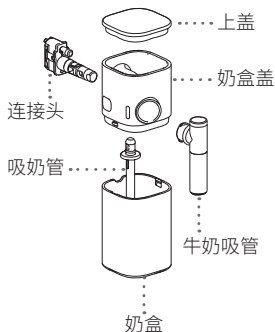

洗碗机：

- 1 将拆卸的6个组件放入洗碗机上层，启动高温清洗（50摄氏度/60摄氏度）。

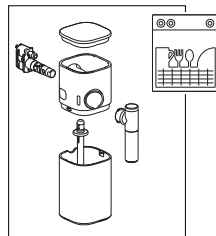

手洗：

- 1 将所有部件放在温热饮用水中，用温和/柔和的清洗剂浸泡至少30分钟，然后用温热饮用水彻底冲洗所有部件。

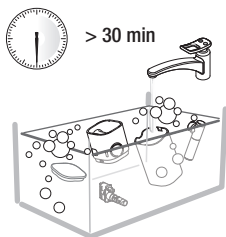

- 2 用温和/柔和的清洗剂清洗奶盒内测，然后用温/热饮用水彻底冲洗。不得使用研磨性材料：可能会损伤咖啡机表面。

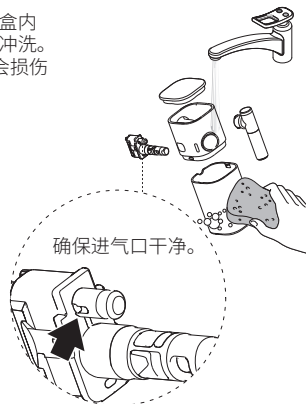

- 3 用干净的毛巾、布或纸擦干所有零件并重新装配到一起。

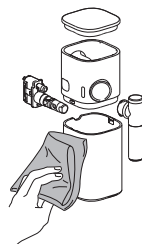

手动关机：

- 如需关闭咖啡机，只需同时按下浓缩咖啡和大杯咖啡按钮。“咔哒”声表示机器已经关闭。



自动关机：

- 您可设置自动关机的时间：移走奶盒，启动机器。

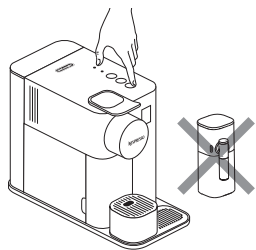

- 按下牛奶按钮并保持3秒钟以进入菜单模式：除垢和清洁警报灯开始闪烁。

i 重要：如30秒内无任何操作，咖啡机将自动退出菜单模式。或者也可以通过持续按住牛奶按钮3秒钟从而手动退出菜单模式。

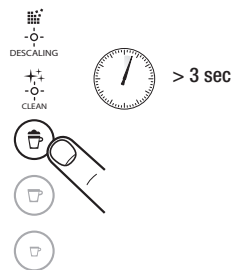

- 按下大杯咖啡按钮，进入关机菜单。除垢和清洁警报灯开始闪烁。闪烁的任一饮品制作按钮表示当前设置（参见旁表）。



- 现在，在15秒钟以内，您可以通过按下相应的按钮来设定理想的自动断电时间值。该按钮的指示灯将快速闪烁3次以确认新设定值。此时机器将自动退出菜单模式并返回就绪模式。

设置自动关机

牛奶饮品	➔ 2分钟
大杯咖啡	➔ 9分钟
浓缩咖啡	➔ 30分钟

i 切勿使用任何强力清洁剂或溶剂清洁剂。请使用湿布及温和的清洁剂来清洁机器表面。

- 1** 拉起胶囊盖再合上，可将胶囊直接挤出，落入胶囊回收盒内。拆下滴水盘和粉囊盒。排空并清洗。拆下水箱。请先排空和清洗水箱，然后再加入新鲜的饮用水。清洁杯架和格栅。取出活动格栅清洁。

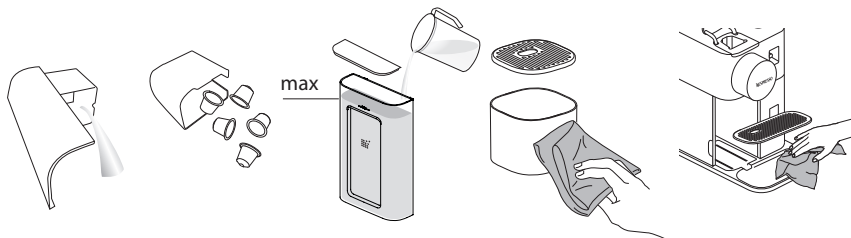

- 2** 将容器置于咖啡出口下方，并按下大杯咖啡按钮进行冲洗。

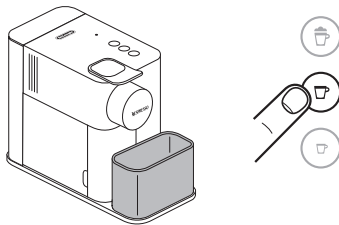

- 3** 请用干净的湿布定期清洁咖啡出口和机器表面。

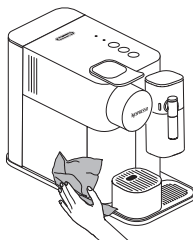

- i** 不可放入洗碗机中清洗。

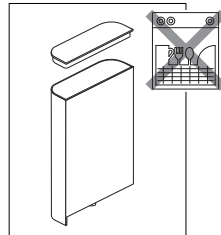

- i** 可在洗碗机中清洗。

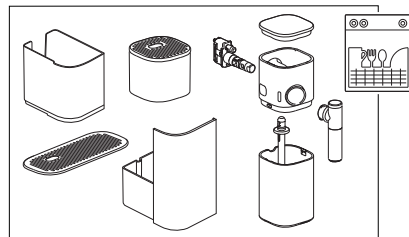

www.nespresso.com/descaling

⚠ 注意：请参阅安全须知。

- 重要：**为保证咖啡机整个寿命期间能够正常运行，令我们的咖啡制作经验能够始终保持原有口味，请执行下文列出的操作。除垢时间约为20分钟。为保证咖啡机运行良好，保障您的咖啡品尝体验每日恒久，必须在必要时对咖啡机进行除垢操作。当除垢指示灯开始闪烁时，需要对机器进行除垢。咖啡机在锁定前，可制作数杯牛奶饮品。锁定功能旨在保护咖啡机免受损伤，保证其功能长期持久运行。如机器锁定，请清除机器内的水垢，或联系Nespresso Club。请确保完成整个除垢过程。如除垢过程未完成，机器将依然锁定。

☼ 除垢提醒

☼ DESCALING	橙色闪烁	建议除垢。
☼ DESCALING	除垢警报灯快速闪烁橙色	机器锁定前，仅可制作数杯咖啡。
● DESCALING	橙色指示灯亮起	必须除垢；此时机器已经停止，不可制作饮品。

- 5 排空滴水盘和废弃粉囊储存盒。请向水箱中加入100mlNespresso除垢剂(1小袋)。继续加水，直至到达水箱除垢液面刻度(约500ml)。

注意：请倒入指定容量，确保除垢完成。



- 4 将位于咖啡机后部的除垢管插入本装置的蒸汽连接头。

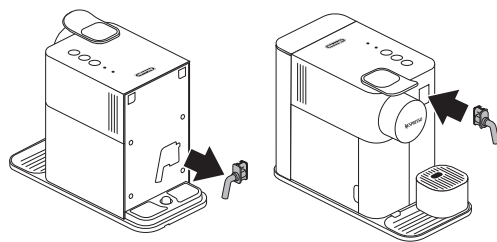

- 1 在就绪模式下，如果除垢警报灯闪烁橙色，请对机器实施除垢操作



- 2 拉起胶囊盖再合上，可将胶囊直接挤出，落入胶囊回收盒内。

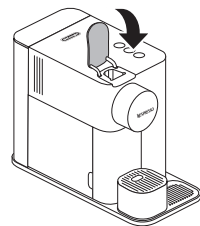

- 5 此时机器进入除垢模式。在整个除垢过程中，除垢警报灯闪烁橙色。浓缩咖啡按钮灯亮并显示白光。



- 6 在咖啡出口和除垢管喷嘴的下方分别放置一个容量至少为1L的容器。

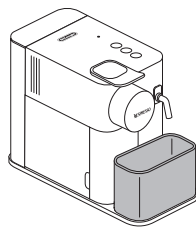

- 7 按下浓缩咖啡按钮。除垢产品依次流经咖啡出口、除垢管和滴水盘。当除垢流程结束（水箱已空），大杯咖啡按钮变为白色。



- 8 清空废弃粉囊储存盒、滴水盘和容器；清洗水箱，然后向其中加入新鲜的饮用水至最高水位。

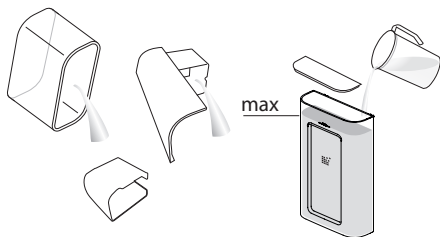

- 注意：**请倒入指定容量，确保除垢完成。

- 9 按下大杯咖啡按钮。冲洗后的水再次从咖啡出口、除垢管和滴水盘中流出，直至水箱为空。此时大杯咖啡按钮闪烁。



- 10 清洗程序结束之后，机器将自动关闭。拆下并收好除垢管。排空滴水盘和废弃粉囊储存盒。冲洗水箱并向水箱中加入新鲜的常温饮用水。

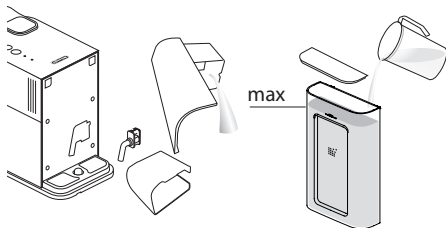

- 11 使用湿布清洁机器。现在，机器除垢操作已经完成。

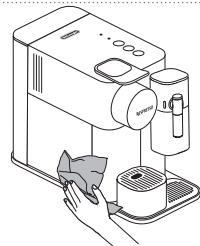

CN 恢复出厂设置

注意：该流程将水量和自动关机时间恢复为出厂设置。

① 移走奶盒，启动机器。

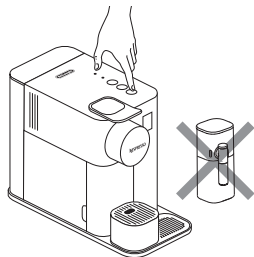

② 按下牛奶按钮并保持3秒钟以进入菜单模式：除垢和清洁警报灯开始闪烁。

重要：如30秒内无任何操作，咖啡机将自动退出菜单模式。您也可按住“牛奶”键3秒手动退出该模式。

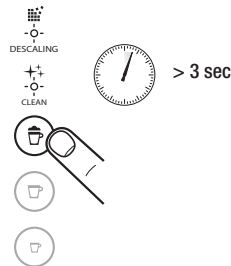

③ 按下牛奶按钮。牛奶按钮开始闪烁，提示已进入重置模式。按下按钮表示确认。所有按钮均闪烁3次：所有水量均已重置。此时机器将自动退出菜单模式并返回就绪模式。



出厂设置：

 牛奶饮品（30到165ml，分别对应浓缩玛奇朵咖啡量 $\frac{1}{2}$ 和奶盒最大容量）+ 咖啡（40ml）

 大杯咖啡：110 ml

 浓缩咖啡：40毫升

 自动关机：2分钟

长时间不使用前排空系统, 防冻保护或送往维修前

- ❶ 移走奶盒, 启动机器。

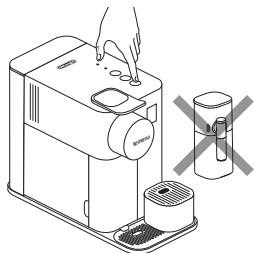

- ❷ 拆下水箱。拉起并关闭手柄, 以便弹出任何剩余的粉囊。在咖啡出口下方放置一个容器。

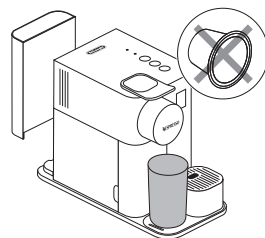

- ❸ 按下牛奶按钮并保持3秒钟以进入菜单模式: 除垢和清洁警报灯开始闪烁。

重要: 如30秒内无任何操作, 咖啡机将自动退出菜单模式。或者也可以通过持续按住牛奶按钮3秒钟从而手动退出菜单模式。



- ❹ 同时按下牛奶按钮和大杯咖啡按钮。



- ❺ 牛奶按钮灯闪烁以表示机器已经就绪。一旦按下后, 排空程序开始。咖啡按钮灯交替闪烁: 排空程序正在进行中。排空程序结束后, 咖啡机将自动关闭。



重要: 清空后, 咖啡机将锁定10分钟。

注意: 如将咖啡机放入寒冷环境, 可导致输水管道因结冰而受损, 从而导致滴漏现象。

故障排除

指示灯不亮。	<ul style="list-style-type: none"> - 检查主电源、插头、电压和保险丝。如果存在故障，联系Nespresso 俱乐部。
没有咖啡和水。	<ul style="list-style-type: none"> - 水箱是空的。给水箱加水。 - 如有必要，请实施除垢操作；请参见除垢章节。
咖啡流出速度非常慢。	<ul style="list-style-type: none"> - 咖啡流出速度取决于咖啡品种。 - 如有必要，请实施除垢操作；请参见除垢章节。
没有咖啡流出，仅流出水（尽管已插入咖啡粉囊）	<ul style="list-style-type: none"> - 确保咖啡粉囊没有卡在错误位置而被挤压。 - 确保咖啡粉囊未破损。 - 联系Nespresso 俱乐部或送修。
咖啡不够热。	<ul style="list-style-type: none"> - 请预先加热咖啡杯。 - 如有必要，请实施除垢操作；请参见除垢章节。
粉囊区域出现渗漏（水进入粉囊盒中）。	<ul style="list-style-type: none"> - 请将粉囊正确放置。如果发生渗漏，请联系Nespresso 俱乐部。
不规则闪烁。	<ul style="list-style-type: none"> - 请将机器送修或联系Nespresso 俱乐部。
所有按钮同时闪烁约10秒钟，然后机器自动关闭。	<ul style="list-style-type: none"> - 错误警报，机器需要维修。请将机器送修或联系Nespresso 俱乐部。
所有3个按钮快速闪烁3次，然后机器返回至就绪模式。	<ul style="list-style-type: none"> - 水箱是空的。
除垢和清洁警报灯闪烁。	<ul style="list-style-type: none"> - 机器处于菜单模式，按下牛奶按钮并保持3秒钟以退出菜单模式或等待30秒钟让机器自动退出菜单模式。
除垢警报灯闪烁橙色。	<ul style="list-style-type: none"> - 机器根据饮品消耗量触发除垢警报。请对机器实施除垢操作。
除垢警报灯闪烁橙色且浓缩咖啡按钮显示白色。	<ul style="list-style-type: none"> - 机器处于除垢模式下。按下浓缩咖啡按钮以开始除垢程序。
除垢警报灯闪烁橙色，但饮品按钮无法使用。	<ul style="list-style-type: none"> - 机器因水垢过多而锁定。请对机器实施除垢操作。
所有咖啡按钮和所有牛奶配方按钮交替闪烁。	<ul style="list-style-type: none"> - 机器过热，请等待至机器自然冷却。 - 排空后，机器将被锁定10分钟左右。
不能完全关闭手柄。	<ul style="list-style-type: none"> - 清空粉囊盒。请确保粉囊盒内没有任何卡住的咖啡粉囊。 - 使用冷藏的（大约4摄氏度）脱脂和半脱脂牛奶。 - 每次制作牛奶后，请进行冲洗（请参见“手动清洗快速卡布奇诺系统”）。 - 请对机器实施除垢操作。 - 请勿使用冰冻牛奶。 - 确保空气吸入部件干净。参见“手动清洗快速卡布奇诺系统”章节。
奶沫质量达不到标准。	<ul style="list-style-type: none"> - 请确保牛奶壶已经移走。 - 请确保按下牛奶按钮并保持3秒钟。 - 请拆下除垢管道。 - 机器加热期间无法进入菜单模式。
不能进入菜单模式。	<ul style="list-style-type: none"> - 连续制作5杯饮品而未清洁。措施：清洁快速卡布奇诺系统。 - 牛奶饮品制作耗时太长。措施：清洁快速卡布奇诺系统。 - 最后一次制作牛奶饮品已经过去30分钟以上。措施：清洁快速卡布奇诺系统。
牛奶系统不能启动（此时橙色清洁指示灯点亮）。	<ul style="list-style-type: none"> - 按压牛奶盒侧面按钮以拆卸奶盒。 - 参见“快速卡布奇诺系统的组装/拆卸”。
无法拆卸奶盒。	<ul style="list-style-type: none"> - 按压牛奶盒侧面按钮以拆卸奶盒。 - 参见“快速卡布奇诺系统的组装/拆卸”。
机器关闭时发出声响。	<ul style="list-style-type: none"> - 该声响指示机器正在关闭。
如牛奶不慎溢出，请将咖啡机的电源从插座上断开。	<ul style="list-style-type: none"> - 请马上并仔细清洁咖啡机。

我们可能未能提供您所用机器全部的相关信息，如您遇到问题时需要了解其它详情，或是仅需要建议，请联系**Nespresso**俱乐部或**Nespresso**授权方。距离您最近的**Nespresso**专卖店或**Nespresso**授权方地址可在咖啡机包装内的“欢迎加入**Nespresso**俱乐部资料夹”或网站：nespresso.com 中找到。

保修

自购买之日起两年内，**Nespresso**对本产品因材料不良及制造缺陷而导致的故障提供免费保修服务。本保修期自购买之日开始生效，**Nespresso**要求您在要求保修时提供原始购买证明来确认本起始日期。在此期间，**Nespresso**将视故障情况和类型对产品进行免费修理或退换。更换的产品或修理的部件将只享有原本保修期未完的部分或六个月，以时间较长者为准。此有限的保修服务不适用于任何由于疏忽，意外，错误使用或其他超出**Nespresso**合理控制范围内的故障，包括但不限于：正常的磨损所造成的故障，疏忽或未能根据产品说明书操作机器，不当或不足的维护，结垢和除垢，连接到错误的电源，非授权的产品修改或维修，用于商业用途，火灾，雷电，洪水或其他外部原因所导致的故障。本保修只在产品的购买国及销售或服务相同型号和规格产品的**Nespresso**市场有效。在购买国以外的保修将根据该提供服务国家的相应的保修条例执行。如果维修**Nespresso**成本不在本保修承诺的范围之内，**Nespresso**会提示您支付相应的费用。本承诺由**Nespresso**全部责任。如果国家适用法律另有明确规定，本保修条例不排除/限制或修改法律规定的相关条例，并且是其补充。如果您认为您的产品有故障。请联系**Nespresso**来了解应送往何处进行维修。请登录我们的主页 www.nespresso.com 来获取详细的联系方式。

中华人民共和国发布了一项条例称为“电器电子产品有害物质限制使用管理办法”或通常所说的中国 RoHS。所有在中国市场生产和销售的产品都必须符合此项规例。
The People's Republic of China released a regulation called "Management Methods for the Restriction of the Use of Hazardous Substances in Electrical and Electronic Products" or commonly referred to as China RoHS. All products which are produced and sold for China market have to meet this regulation.

名称和产品中有害物质的含量 / Name and content of hazardous substances in products

组件名称 Component Name	有害物质 / Hazardous substance					
	铅 Lead (Pb)	汞 Mercury (Hg)	镉 Cadmium (Cd)	六价铬 Hexavalent chromium (Cr (VI))	多溴联苯 Polybrominated biphenyls (PBB)	多溴二苯醚 Polybrominated diphenyl ethers (PBDE)
塑料外壳和底盘 Plastic enclosure and chassis	O	O	O	O	O	O
印刷电路板组装 Printed Circuit Board Assembly	O	O	O	O	O	O
电机、阀门 Motors, valves	O	O	O	O	O	O
电缆和电线 Cable and wiring	O	O	O	O	O	O
金属零件 Metal parts	X	O	O	O	O	O

本表格依据SJ/T 11364的规定编制。 / This table is prepared in accordance with the provisions of SJ/T 11364.

O: 表示该有害物质在该部件所有均质材料中的含量均在GB/T26572规定的限量要求以下。

O: The content of such hazardous substance in all homogeneous materials of such component is below the limit required by GB/T 26572.

X: 表示该有害物质至少在该部件的某一均质材料中的含量超出GB/T26572规定的限量要求。

X: The content of such hazardous substance in a certain homogeneous material of such component is beyond the limit required by GB/T 26572.

GB/T 26572 旨在促进电子电气行业的可持续发展以及电子电气产品的资源节约，环境保护。由于产品的功能需要和生产技术的局限，部分部件仍含有限物质，在产品废弃后需要妥善处置以避免环境污染或者资源浪费。

GB/T 26572 is designed to promote the sustainable development of the electronic and electric industry, as well as the resource saving and environmental protection aspect of electronic and electric products. Due to the functional requirements of the product and the limitation of the production technology, some parts contain hazardous materials, which shall be correctly disposed in accordance with EFUP in order to avoid environmental pollution or waste of resources.

此产品的环保使用期限是：
The Environment Friendly Using
Period for this product is:





5 7 1 3 2 4 9 7 5 1 _ 0 0 _ 0 2 2 1

Z3A_2021_02_15

LATTISSIMA ONE

